

# SFA

153

07.13

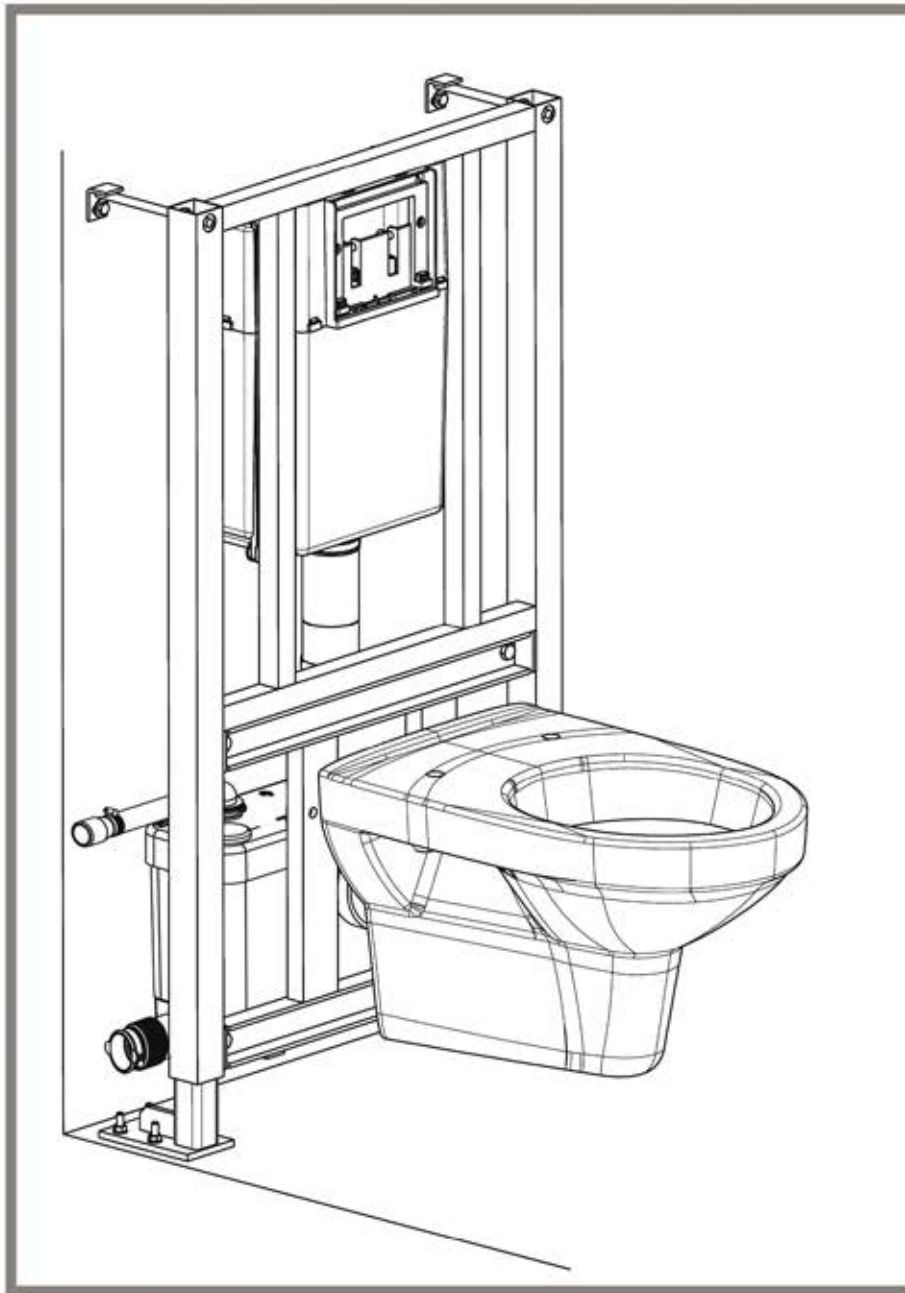

A lire attentivement et à conserver à titre d'information  
Please read carefully and retain for future reference  
Sorgfältig durchlesen und zur späteren Einsicht aufbewahren  
Leer atentamente y conservar a título informativo  
Aandachtig lezen en ter naslag bewaren  
A ler com atenção e a guardar a título de informação

CE

(F) (UK) (D) (E) (NL) (P)

NOTICE DE MONTAGE ET DE MAINTENANCE  
INSTALLATION AND MAINTENANCE INSTRUCTIONS  
MONTAGE- UND WARTUNGSANLEITUNG  
INSTRUCCIONES DE MONTAJE Y MANTENIMIENTO  
MONTAGE- EN ONDERHOUDSVOORSCHRIFTEN  
MANUAL DE MONTAGEM E MANUTENÇÃO

**SANIWALL® Pro**

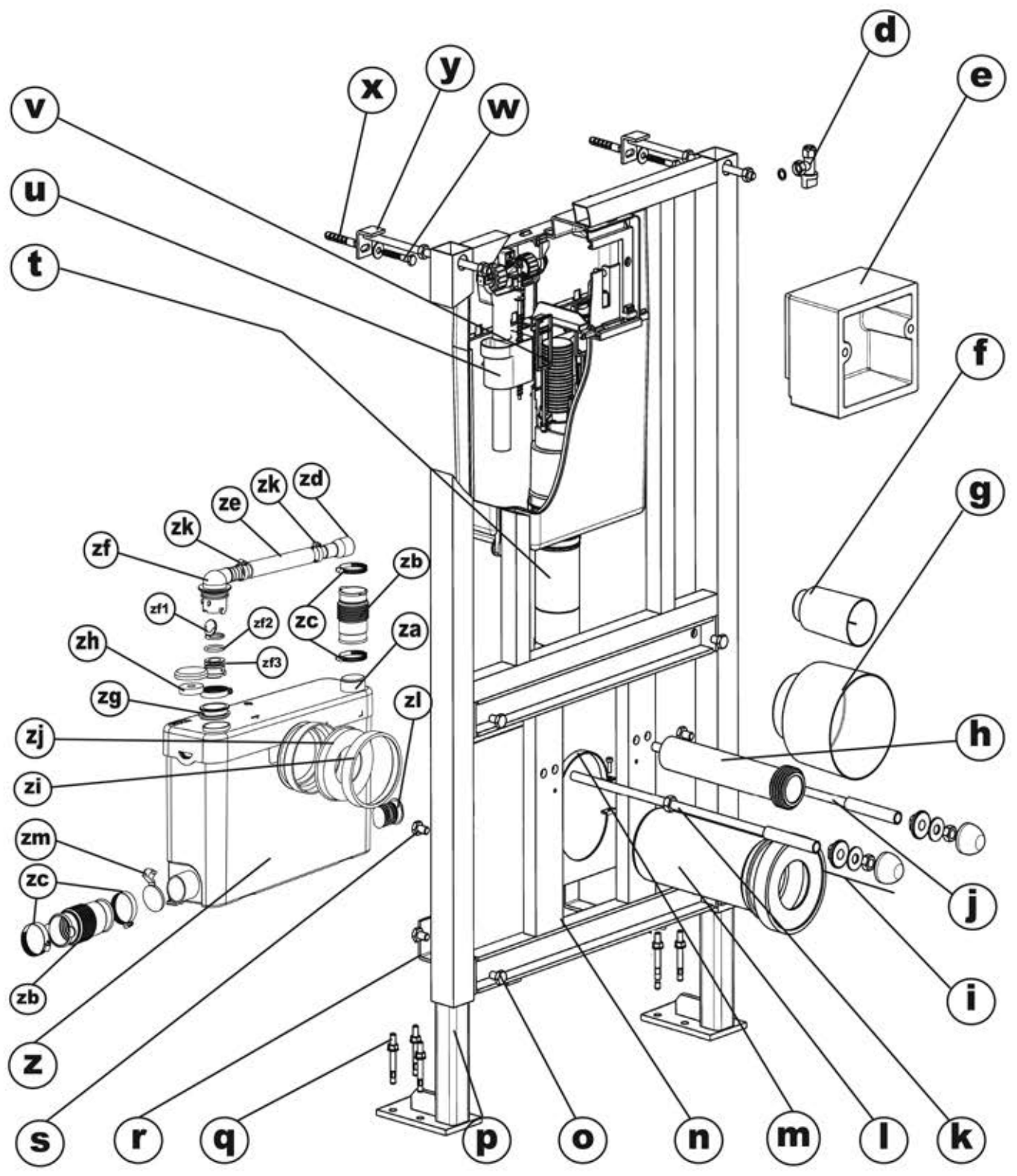
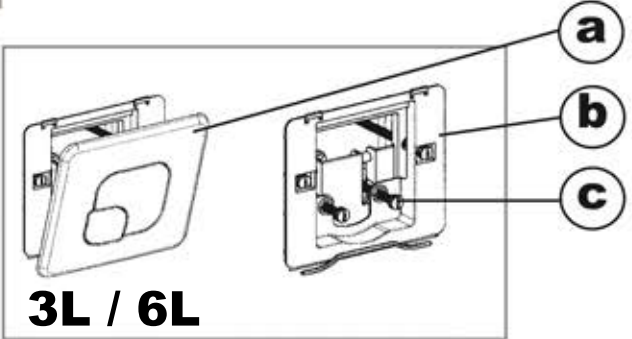

2

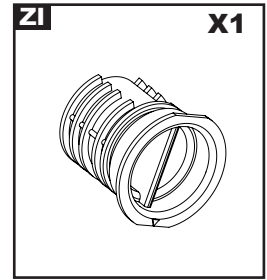
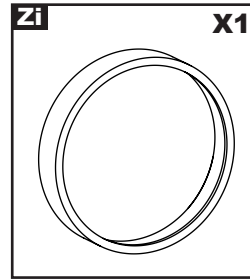
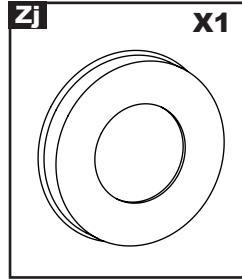
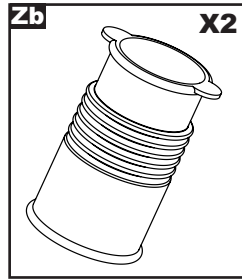
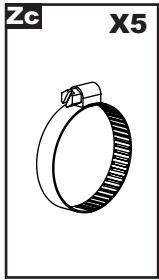
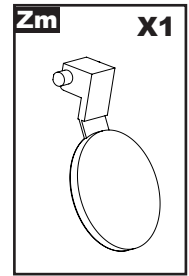
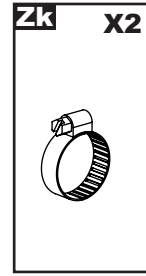
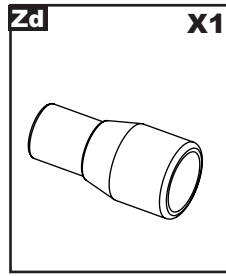
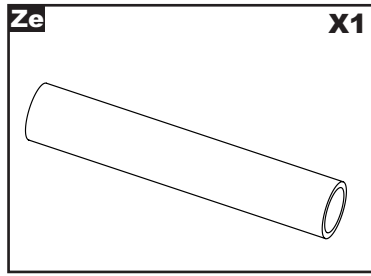
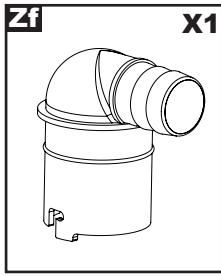

3

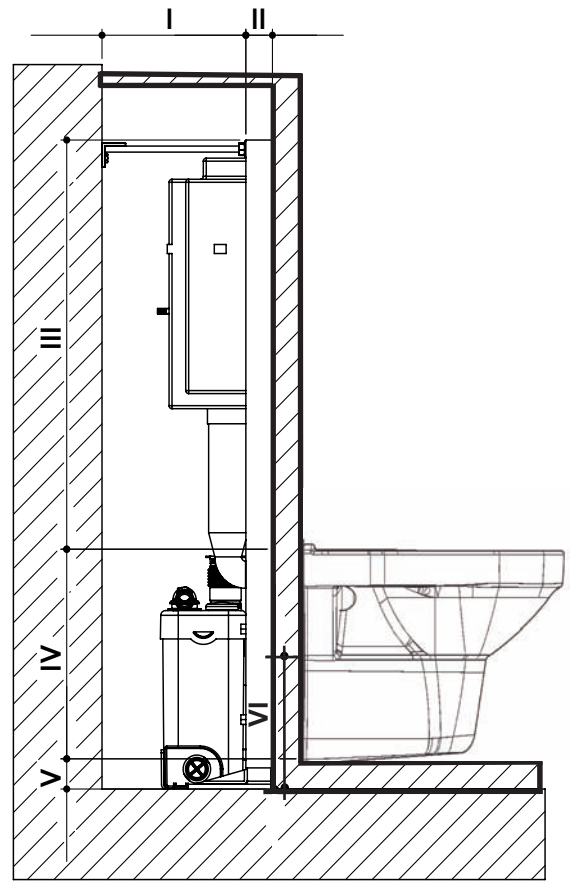
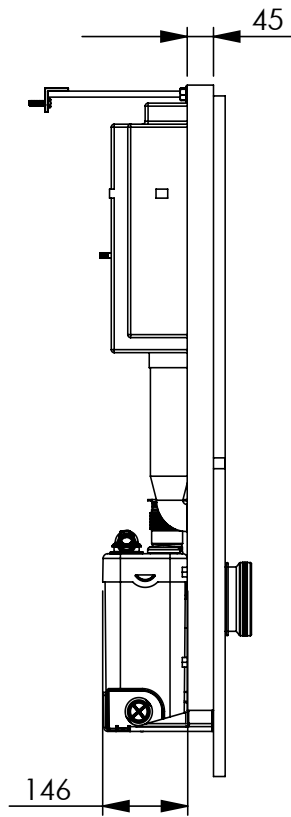
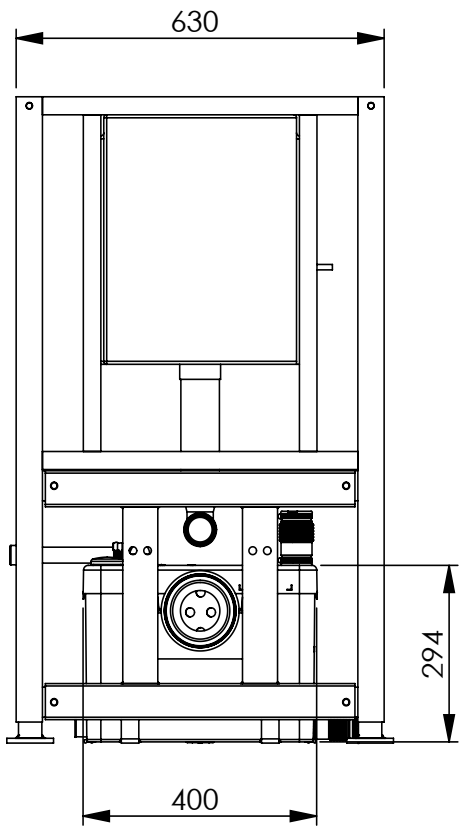

5

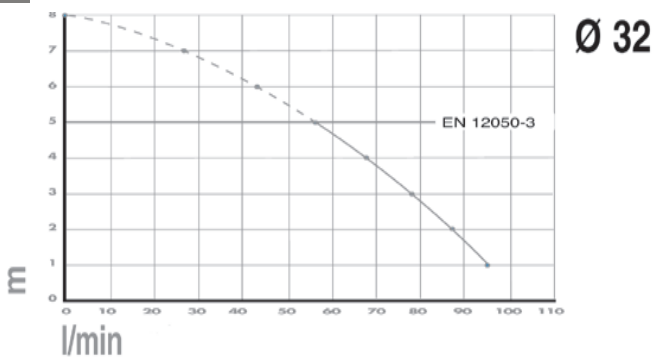

6

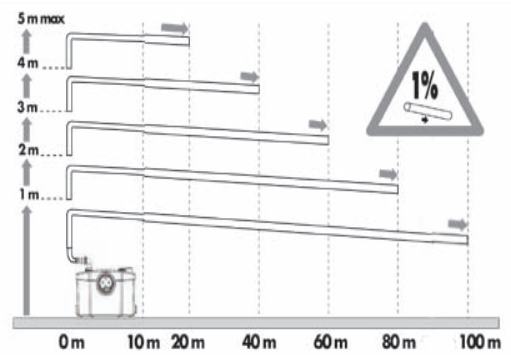

7.1.a

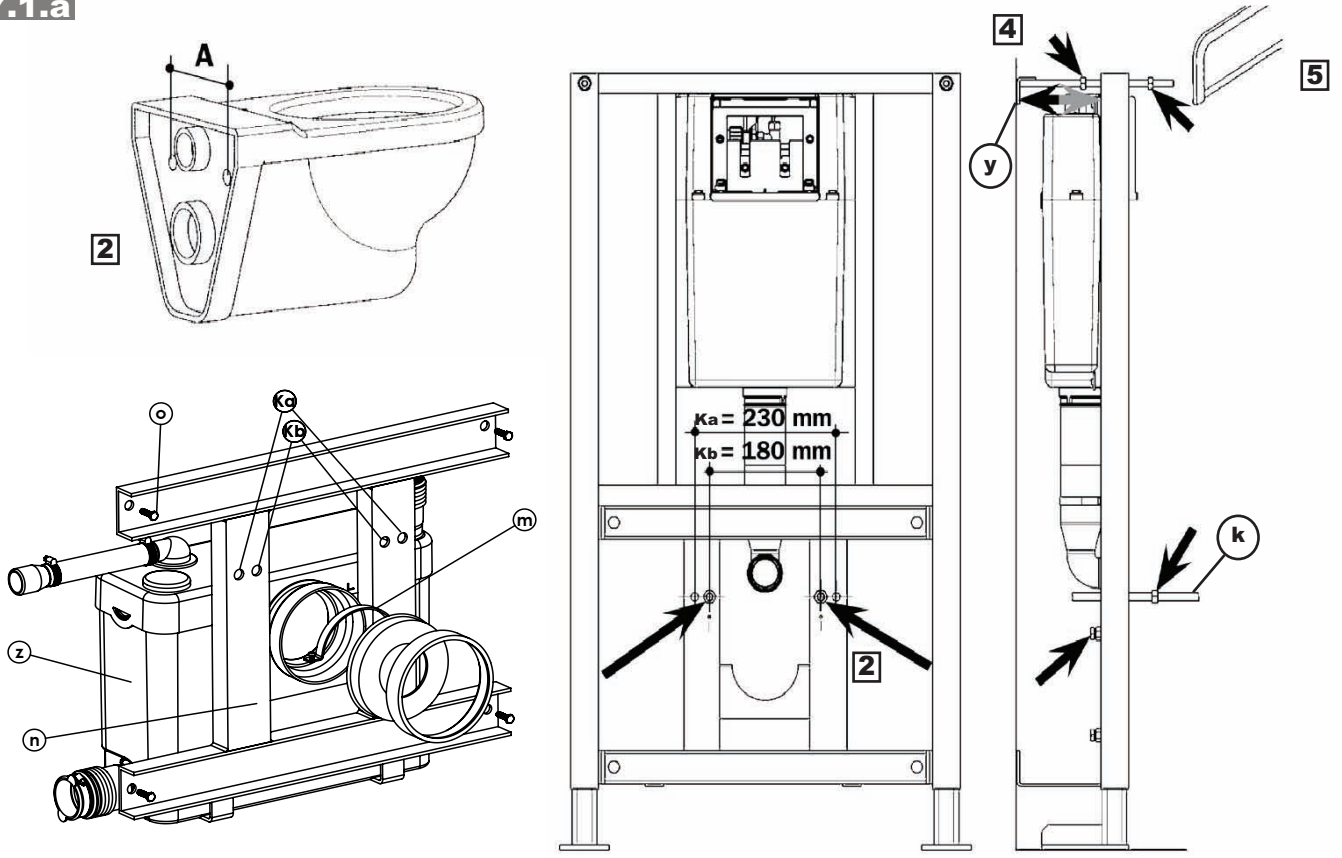

7.1.b

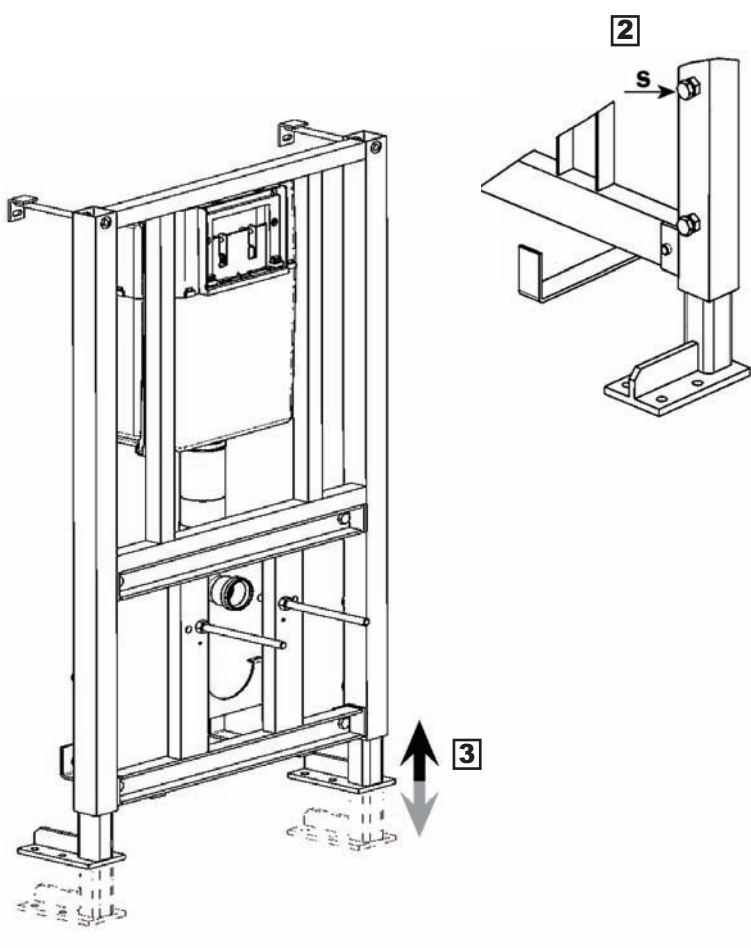

7.1.c

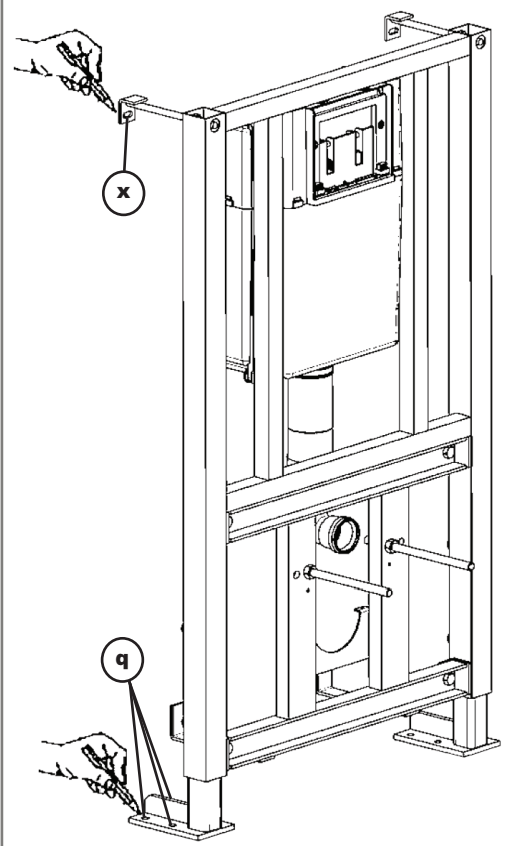

7.2

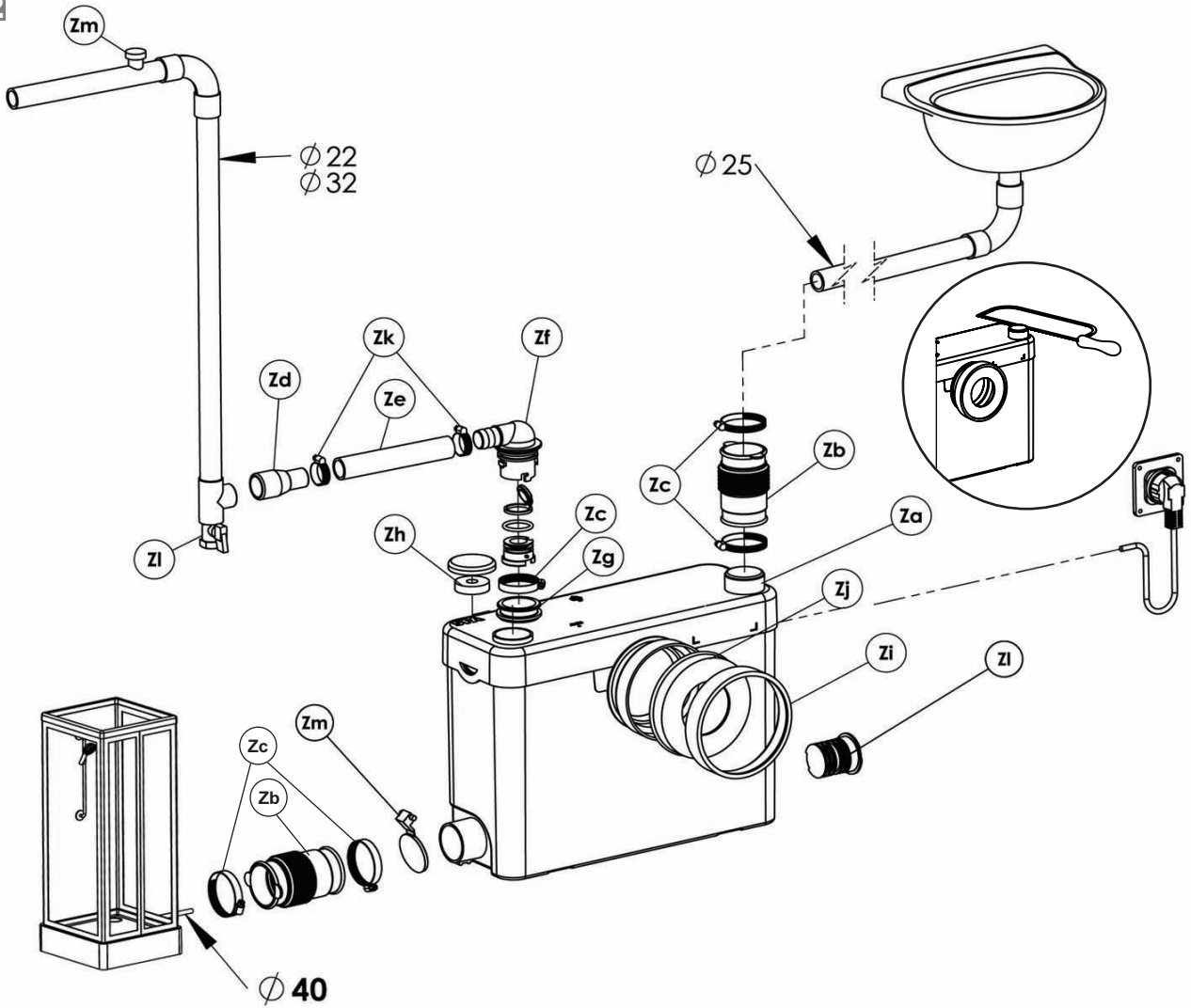

7.3.a

1

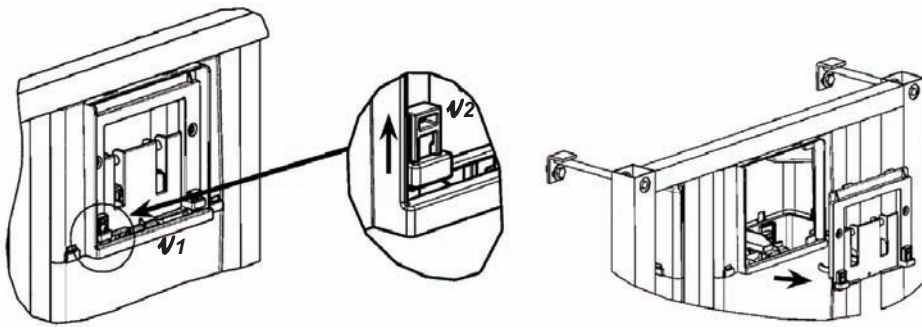

2 3 4

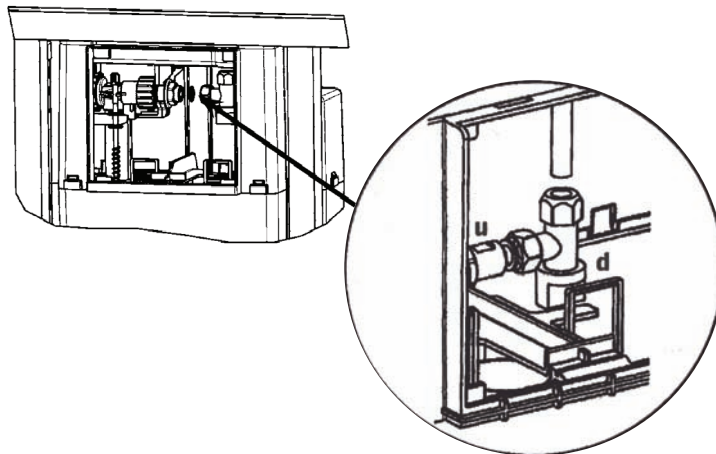

**7.3.b**

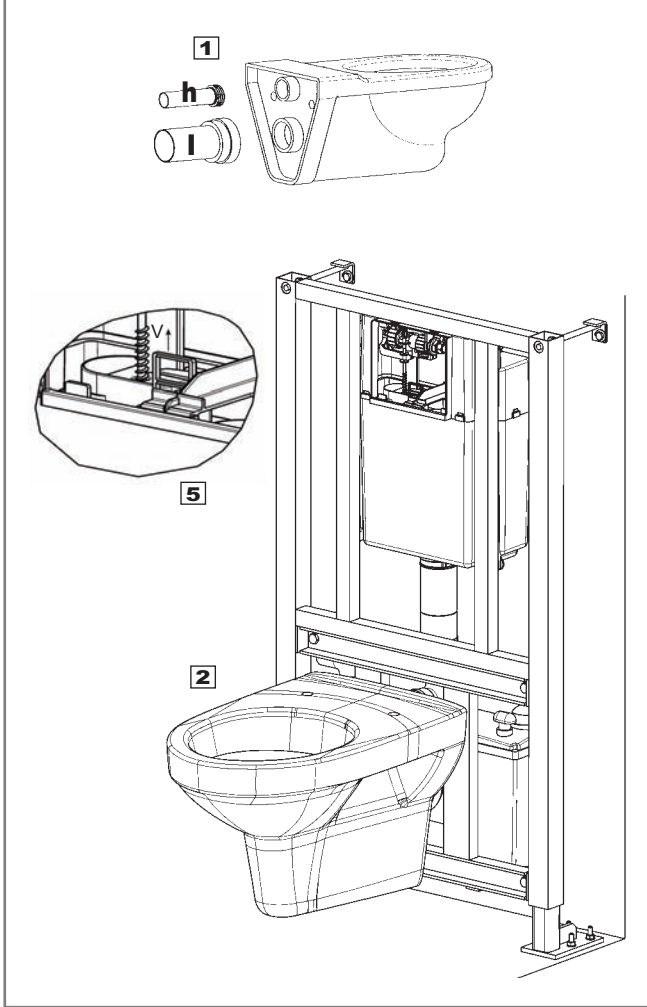

**7.4.a**

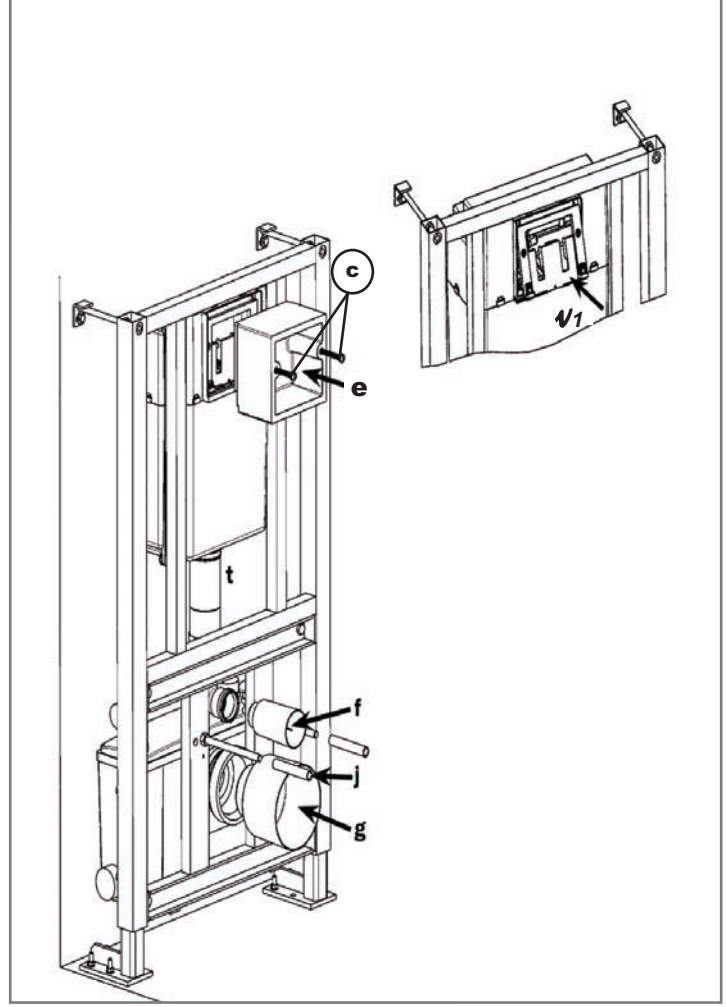

**7.4.b**

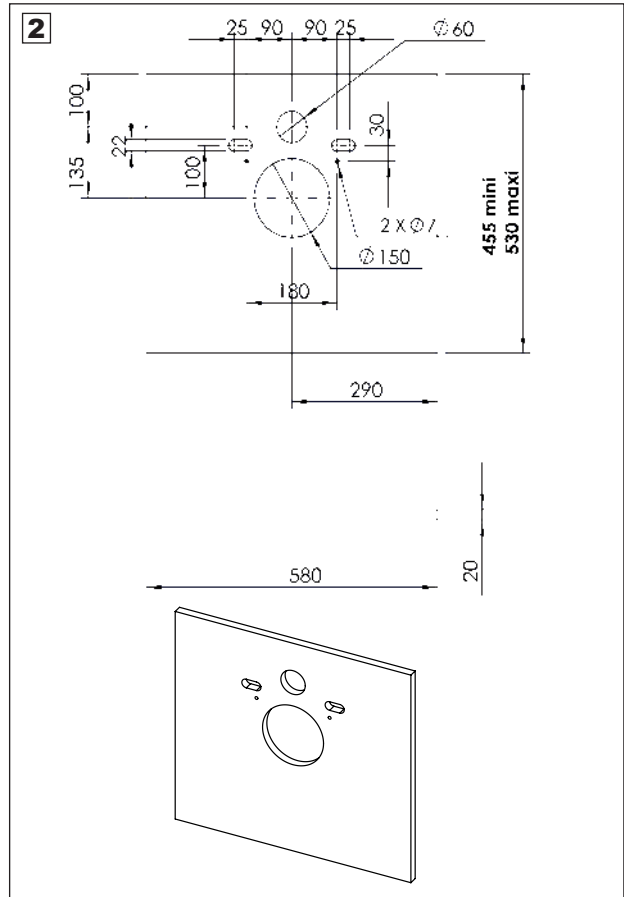
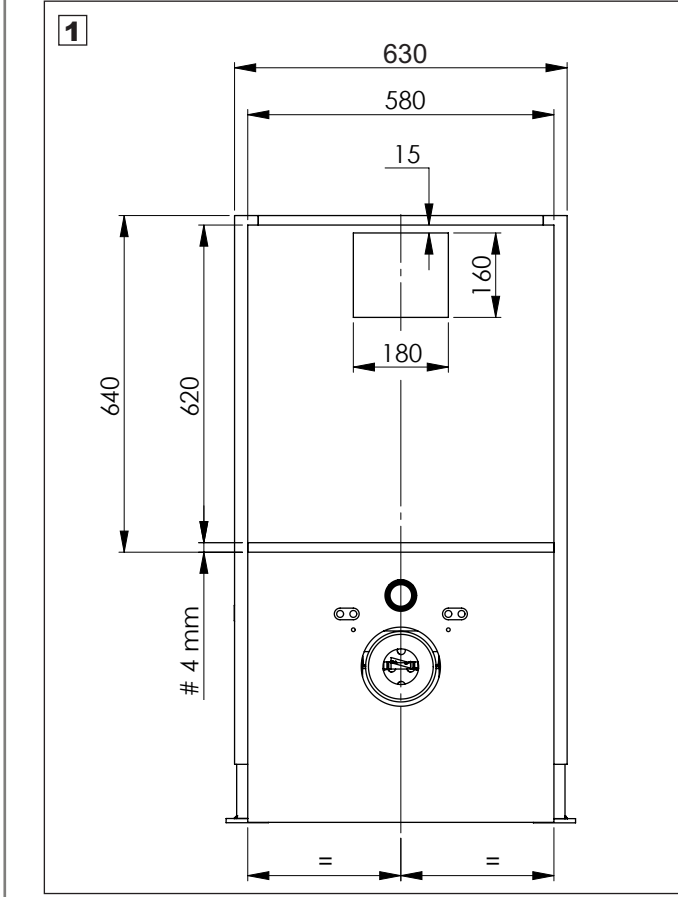

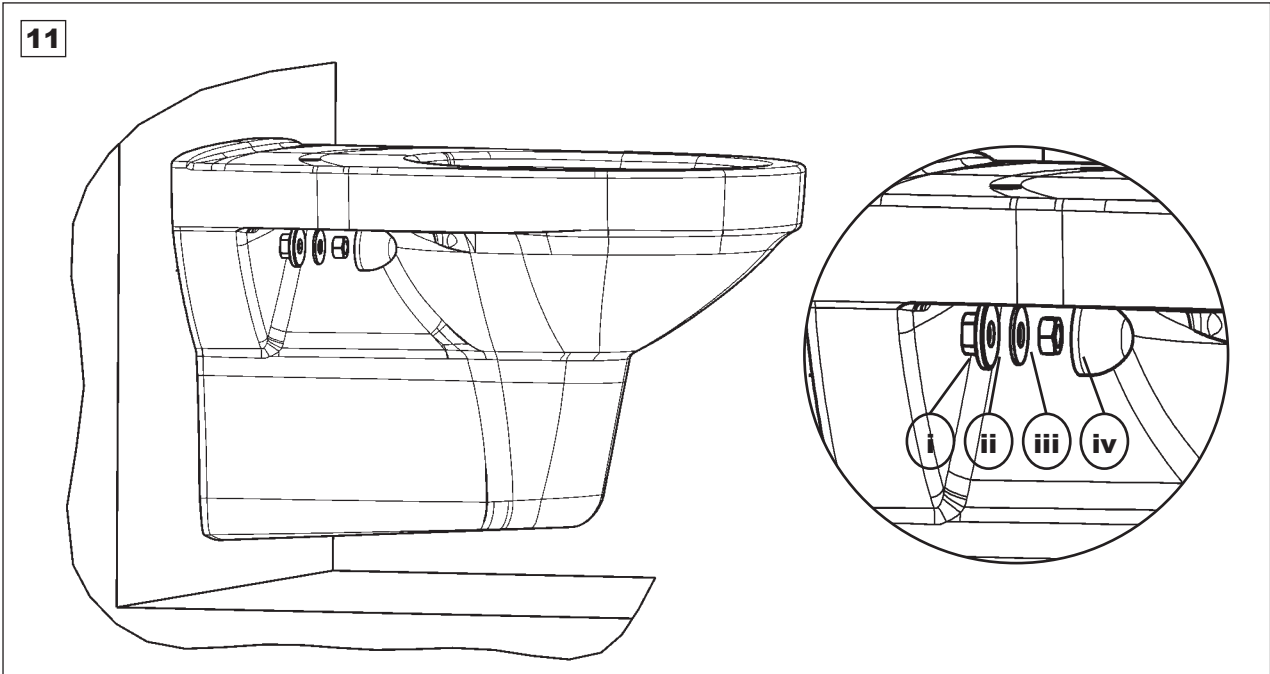
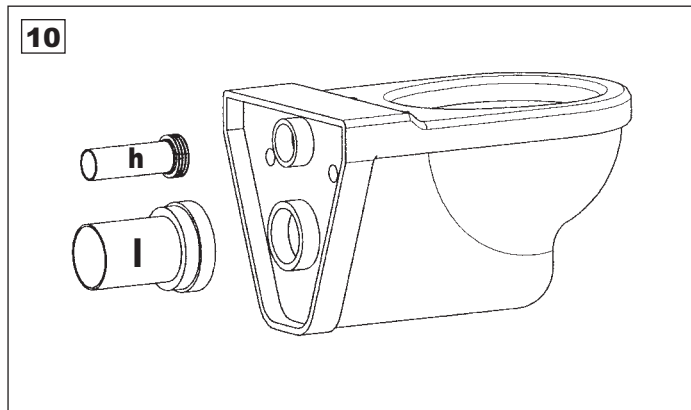
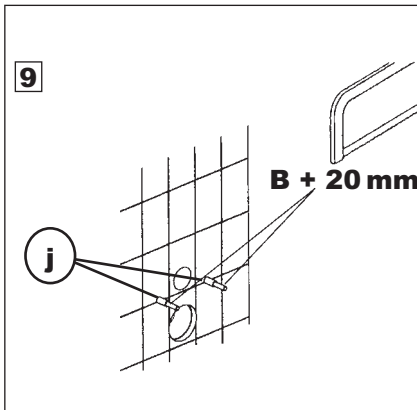
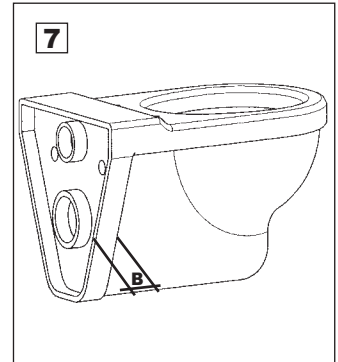
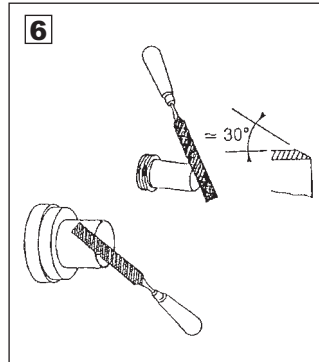
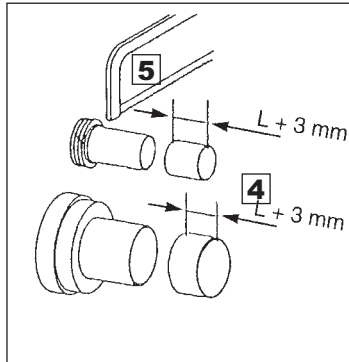
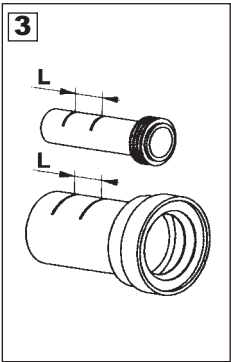
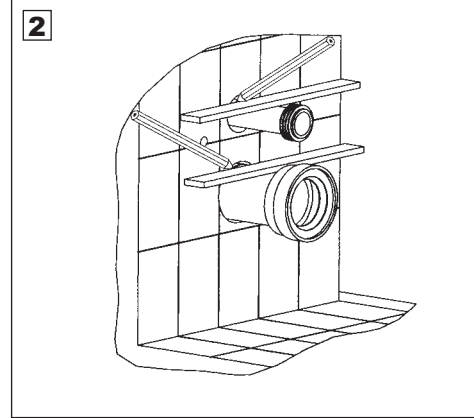
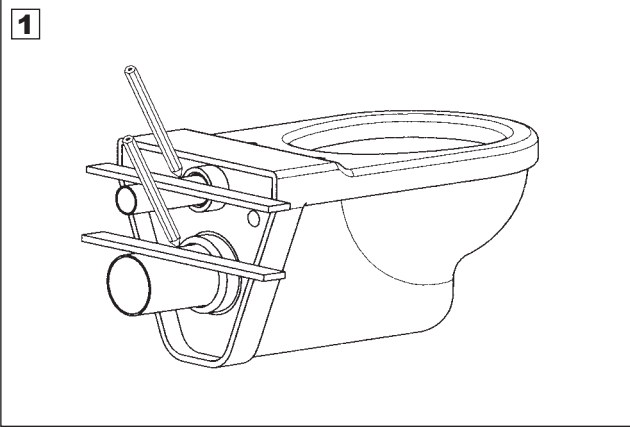

7.6

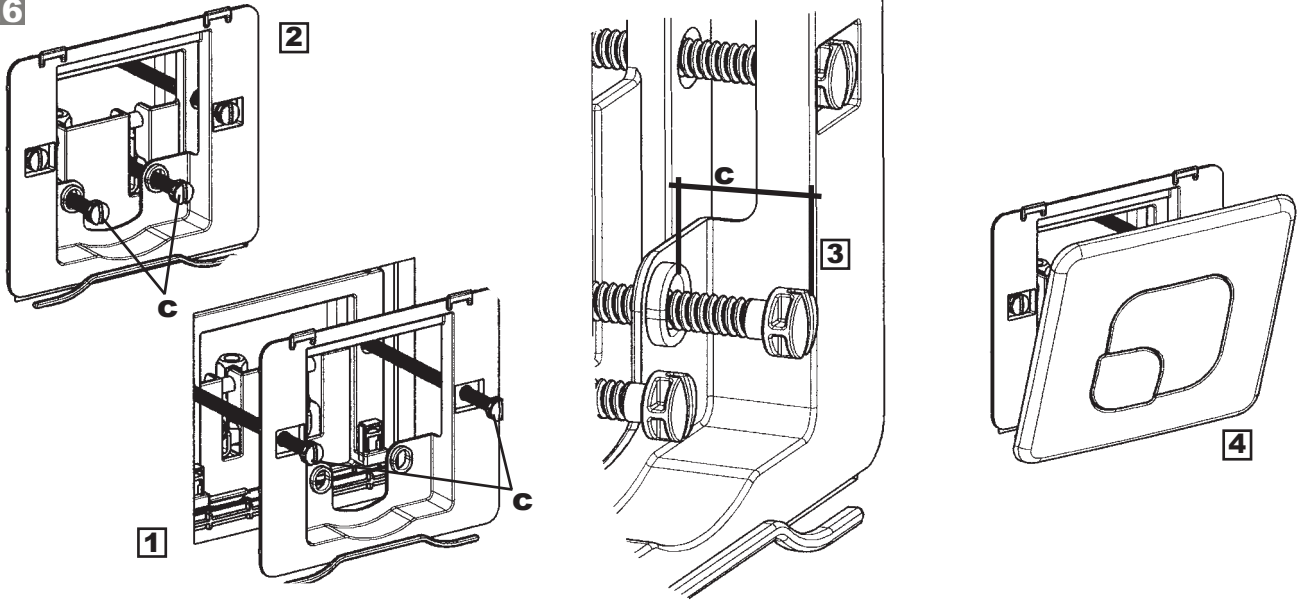

11.a

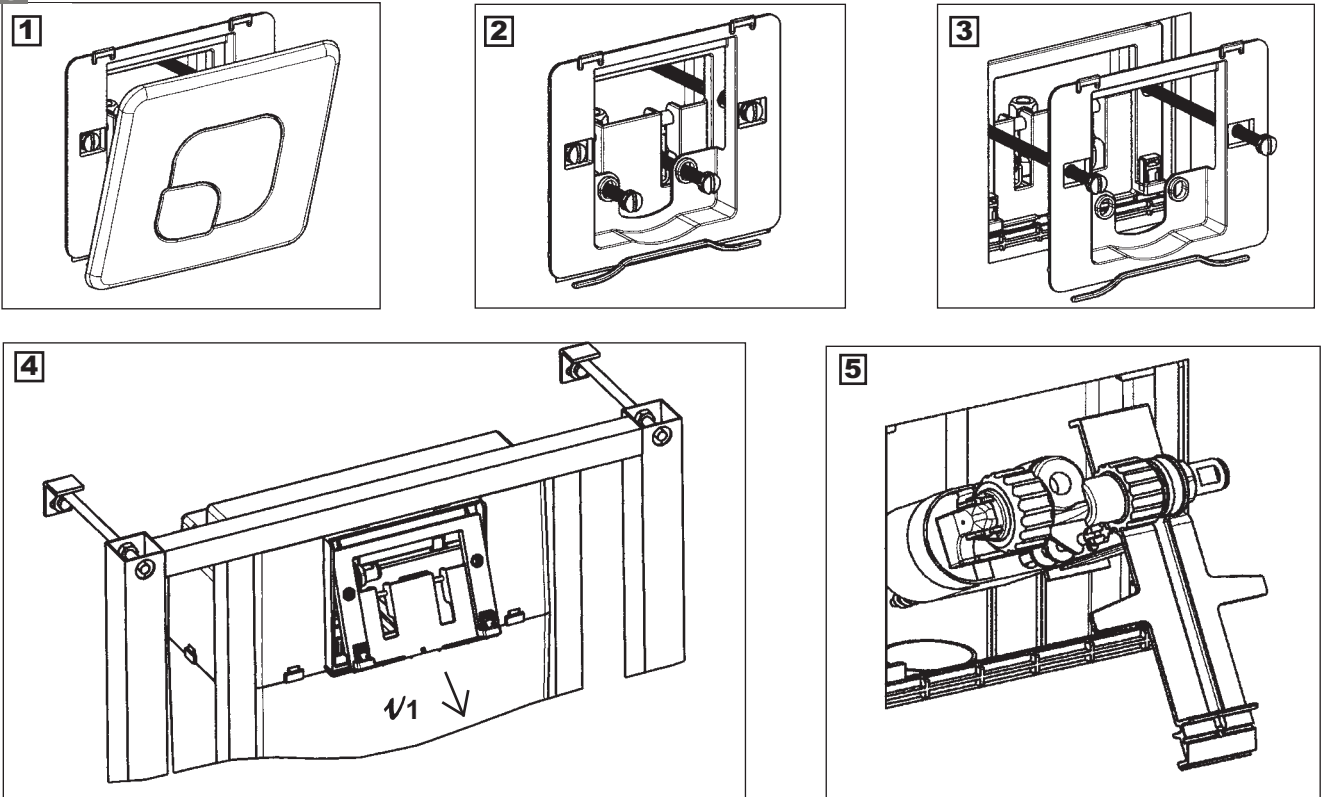

6

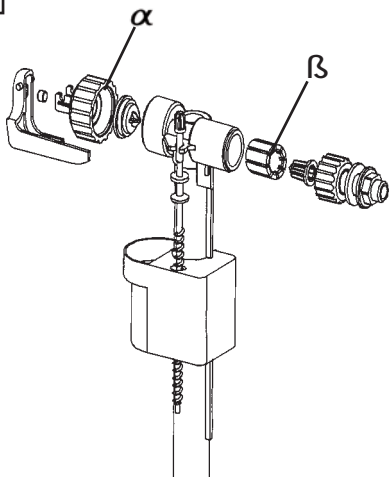

11.b

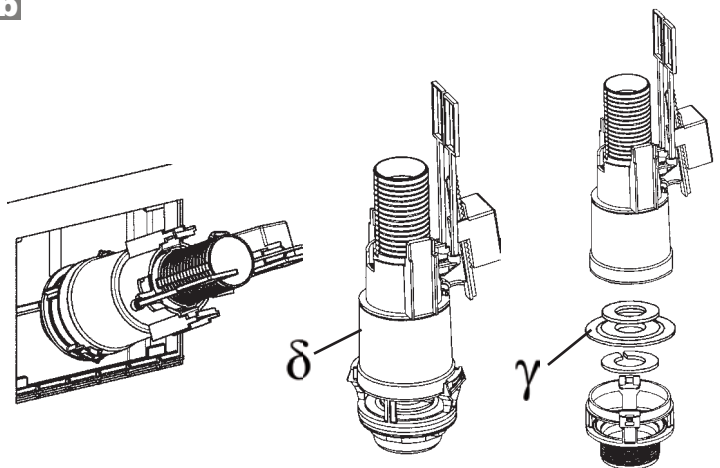



**1 DESCRIPTION (voir fig.1)**

- |   |  |
|---|--|
| <b>a</b> Plaque de commande                       | <b>v</b> Mécanisme                       |
| <b>b</b> Châssis plaque de commande               | <b>w</b> Tire-fond + rondelles ( x2 )    |
| <b>c</b> Vis de fixation et actionnement ( x4 )   | <b>x</b> Cheville ( x2 )                 |
| <b>d</b> Robinet d'arrêt                          | <b>y</b> Patte de fixation murale ( x2 ) |
| <b>e</b> Gabarit PSE                              | <b>z</b> SANIWALL PRO                    |
| <b>f</b> Obturateur du coude d'alimentation       | <b>za</b> Entrée lavabo                  |
| <b>g</b> Obturateur du manchon de raccordement    | <b>zb</b> Manchon 46 / 40                |
| <b>h</b> Manchon d'alimentation                   | <b>zc</b> Collier 53 / 32                |
| <b>i</b> Kit de fixation cuvette                  | <b>zd</b> Raccord 23 / 32                |
| <b>j</b> Gaine souple ( x2 )                      | <b>ze</b> Tube souple de raccordement    |
| <b>k</b> Tige de fixation cuvette + écrous ( x2 ) | <b>zf</b> Coude d'évacuation             |
| <b>l</b> Manchon d'évacuation                     | <b>zf1</b> Clapet anti-retour            |
| <b>m</b> Collier fixation pipe ( + 2 boulons )    | <b>zf2</b> Joint de siège                |
| <b>n</b> Châssis amovible                         | <b>zf3</b> Siège de clapet               |
| <b>o</b> Boulon châssis amovible ( x4 )           | <b>zg</b> Durite d'évacuation            |
| <b>p</b> Pied réglable ( x2 )                     | <b>zh</b> Filtre à charbon               |
| <b>q</b> Cheville métal ( x6 )                    | <b>zi</b> Joint d'entrée WC              |
| <b>r</b> Support broyeur                          | <b>zj</b> Couronne de joint d'entrée     |
| <b>s</b> Vis pointeau ( x4 )                      | <b>zk</b> Collier 20 / 32                |
| <b>t</b> Coude d'alimentation                     | <b>zl</b> Bouchon de cuve                |
| <b>u</b> Robinet flotteur                         | <b>zm</b> Battant de clapet d'entrée     |

**Outils nécessaires :**

- Clés plates et tubes

**Conseil :**

- Conserver l'emballage du produit durant l'installation, un gabarit de découpe se trouvant à l'intérieur
- Conserver cette notice pour d'éventuelles opérations de maintenance.



## AVERTISSEMENT

**SANIWALL®Pro** est un bâti-support avec broyeur intégré conçu pour installer tout type de WC suspendu, une douche et un lavabo.

Dans tous les cas **SANIWALL®Pro** est destiné à un usage domestique.

**SANIWALL®Pro** bénéficie d'un haut niveau de performance, de sécurité et de fiabilité dans la mesure où toutes les règles d'installation et d'entretien décrites dans cette notice sont scrupuleusement respectées.

En particulier les indications repérées par :

-  indication dont le non-respect pourrait entraîner des risques pour la sécurité des personnes,
-  indication avertissant de la présence d'un risque d'origine électrique,

**"ATTENTION" Indication dont le non-respect pourrait entraîner des risques pour le fonctionnement de l'appareil.**

**Pour tout renseignement complémentaire, veuillez vous adresser à notre service clients.**

## 2 LISTE DES PIÈCES FOURNIES

(fig.1 et fig.2)

## 3 DIMENSIONS (fig.3)

- I** - Profondeur du Bâti = de 200 à 245 mm
- II** - Epaisseur de l'habillage = de 16 à 100 mm
- III** - Hauteur = Réglage de 1080 à 1280 mm
- IV** - Hauteur de la cuvette = mini 400 mm ( sol fini )
- V** - Epaisseur maxi du sol fini = 185 mm
- VI** - Hauteur sol / entraxe du broyeur = 220 mm mini

## 4 DOMAINE D'APPLICATION ET DONNÉES TECHNIQUES POUR BROYEUR SANIWALL® Pro

Application	évacuation WC évacuation lave-mains évacuation douche
Type	P 30
Evacuation verticale max.	5m
Tension	220-240 V
Fréquence	50 Hz
Puissance absorbée max.	400 W
Intensité absorbée max.	1.8 A
Classe électrique	I
Indice protection	IP44
Poids net	5.6 KG

**ATTENTION** : toutes applications autres que celles décrites dans cette notice sont à proscrire.

## 5 COURBE DE PERFORMANCES (fig.5)

## 6 EQUIVALENCE HAUTEUR/ LONGUEUR EVACUATION (fig.6)

## 7 INSTALLATION (fig. 7.1 à 7.6)

**SANIWALL®Pro** est destiné à être encastré.



Son installation doit être réalisée par une personne qualifiée.

Le broyeur doit se trouver dans la même pièce que le WC et que les autres installations sanitaires éventuellement raccordées.



L'appareil doit être d'accès aisé pour le contrôle et la maintenance.

### 7.1 PREPARATION DU BATI



#### 7.1.a MONTAGE DES TIGES DE FIXATION CUVETTE ET FIXATION MURALE

- 1 - ATTENTION** : Le montage de ce bâti exige un mur porteur si la structure du sol est légère ou une cloison si la dalle de sol est convenable (essai NF : 400 Kg sur la cuvette suspendue). Les pieds, pour cause d'emballage, sont livrés rentrés. Pour les positionner correctement, les retourner d'un quart de tour.
- 2 -** Mesurer l'entraxe (**A**) des trous de fixation de la cuvette : seules 2 côtes sont possibles : (**Ka = 230 mm**) et (**Kb = 180 mm**). Introduire les tiges  dans les trous du bâti correspondant à l'entraxe et les bloquer à l'aide des écrous.
- 3 -** Positionner le bâti à son emplacement.
- 4 -** Positionner les pattes de fixation murale  contre le mur et les fixer sur le bâti à l'aide des écrous, après avoir vérifié que le bâti soit de niveau verticalement.
- 5 -** Couper à l'aide d'une scie à métaux la partie des tiges filetées des pattes de fixation dépassant du bâti.

#### 7.1.b REGLAGE DE LA HAUTEUR DU BATI

- 1 -** Positionner le bâti à son emplacement définitif.
- 2 -** Dévisser les 4 vis pointeau .
- 3 -** Régler la hauteur des pieds de façon à ce que le dessus de la cuvette se trouve à 400 mm du sol fini.
- 4 -** Vérifier que le bâti soit de niveau horizontalement et resserrer les vis pointeau .

#### 7.1.c PREPARATION DE LA FIXATION

- 1 -** Tracer les emplacements de perçage (2 au mur et 6 au sol).
- 2 -** Retirer le bâti et percer à l'aide d'une mèche  $\varnothing$  10 mm, 2 trous d'une profondeur de 70 mm minimum pour le mur et à l'aide d'une mèche  $\varnothing$  8 mm, 6 trous d'une profondeur de 65 mm minimum pour le sol.
- 3 -** Positionner les chevilles  et  dans les trous.
- 4 -** Repositionner le bâti et procéder au raccordement du Broyeur **SANIWALL®Pro**.

## 7.2 INSTALLATION DU BROYEUR (fig 7.2)

### 7.2.a PREPARATION DU BROYEUR

- 1 - Trouver dans les accessoires fournis avec le broyeur, le joint blanc **Zi** et la couronne **Zj**. Monter ces 2 pièces sur la grande entrée du broyeur.
- 2 - Trouver dans les accessoires fournis avec le broyeur, le coude de sortie **Zi**, le tube blanc **Ze**, les 2 petits colliers **Zk** et le raccord 23 / 32 **Zd**. Raccorder ces pièces ensemble (tube blanc sécable selon la distance de l'évacuation).
- 3 - Selon le côté choisie pour la colonne d'évacuation, orienter l'ensemble et rentrer le coude **Zi** dans la sortie de la durite **Zg** et le fixer avec le collier **Zc**.
- 4 - Si un branchement lavabo est prévu, il faut auparavant, à l'aide d'une scie à métaux, décalotter la cheminée **Za** en ébavurant soigneusement les bords .  
Monter sur cette cheminée le manchon souple **Zb** en le fixant avec le collier **Zc**.
- 5 - Si un branchement douche est prévu, dévissez un des bouchons **Zi** suivant l'emplacement de la douche. Montez sur l'entrée d'eau, un manchon souple **Zb** en le fixant avec un collier **Zc**.

ATTENTION : Pour le raccordement d'une douche, surélevez le fond du bac de douche d'au moins 13 cm par rapport au sol. Si vous surélevez le bâti du **SANIWALL® Pro**, il faudra en tenir compte pour la hauteur du bac de douche.

Ainsi si vous avez surélevé le bâti de 5 cm, il vous faudra surélever le bac de douche de  $13+5= 18$ cm. (Pente d'évacuation conseillée : 3%)

- 6 - Le broyeur étant prêt, selon les cas d'installation, on peut le glisser dans le bâti et procéder au montage des canalisations et au raccordement électrique.

Si ce cas s'avère difficile, il faut :

- soit repérer sur le sol et sur le mur la place du broyeur et enlever le bâti pour faire un montage à blanc.
- soit laisser le bâti en place et enlever le châssis amovible central en enlevant les vis **Q** pour avoir plus de place pour travailler .

### 7.2.b CONSEIL TECHNIQUES POUR L'EVACUATION :

- Eviter des " points bas " dans la conduite d'évacuation en la maintenant droite par des colliers.
- Prévoir une pente de descente de 1 % pour la partie d'évacuation "horizontale".
- Evacuation verticale ascendante :  
Prévoir la conduite montante au droit de l'appareil. Poursuivre l'évacuation gravitairement (1% de pente).
- Nous conseillons d'installer une purge **Zi** au point bas pour faciliter la maintenance.
- Pour éviter le siphonage :
  - installer un casse-vide **Zm** (genre Nicoll ou similaires) au point haut ,
  - ou augmenter le diamètre de la conduite horizontale.
- L'évacuation de l'appareil doit être raccordée à la chute des eaux vannes à l'aide d'un raccord du commerce.
- Canalisations : les protéger par des isolants appropriés contre le gel.

N.B : Chaque coude placé sur l'évacuation de l'appareil entraîne une diminution de la capacité de relevage d'environ 50 cm par coude.

Utiliser si possible des coudes à grand rayon de courbure pour optimiser l'écoulement.

- Il est recommandé d'installer un système d'alarme externe **Sanialarm SFA** qui avertit en cas de dysfonctionnement du broyeur. Le point de perçage est indiqué sur le couvercle.

### 7.2.c RACCORDEMENT ELECTRIQUE :



**N'effectuer le branchement électrique qu'une fois les raccordements hydrauliques terminés.**

L'installation électrique doit être réalisée par un professionnel qualifié en électrotechnique. L'appareil doit être placé de façon telle que la prise de courant soit accessible.

Le circuit d'alimentation de l'appareil doit être relié à la terre (classe I) et protégé par un disjoncteur différentiel haute sensibilité (30mA) calibré à 10A minimum.

Le raccordement doit servir exclusivement à l'alimentation de l'appareil. En cas de doute, faire contrôler par un électricien qualifié.

#### Réglementation

Veillez à respecter les dispositions de la norme en rigueur dans le pays d'utilisation (France : NF C 15-100) concernant les volumes de protection d'une salle de bains. En cas de doute, se mettre en rapport avec un technicien qualifié. Si le câble de cet appareil est endommagé, il doit être remplacé par le fabricant ou son Service Après Vente afin d'éviter un danger.

### 7.2.d FIXATION DU BROYEUR ET DU BATI

- 1 - A l'aide du demi-collier **m** venir fixer le broyeur sur le bâti.
- 2 - A l'aide des vis fournis **Q** et **w** venir fixer le bâti dans les chevilles en place dans le sol et sur le mur. Le montage doit être très solide conformément à la norme NF.

## 7.3 RACCORDEMENT DE L'ARRIVÉE D'EAU

### 7.3.a BRANCHEMENT

- 1 - Retirer le socle **V1** de la plaque en soulevant les deux verrous **V2**.
- 2 - Faire entrer le tube d'arrivée d'eau dans le réservoir.
- 3 - Raccorder le tube sur le robinet d'arrêt **G** soit à l'aide du bécane fourni soit directement avec l'écrou présent sur l'arrivée d'eau (dans ce cas assurer l'étanchéité par un joint fibre).
- 4 - Raccorder le robinet d'arrêt **G** sur le robinet flotteur **F** et assurer l'étanchéité par un joint fibre.

### 7.3.b ESSAI EN EAU

- 1 - Emboîter le manchon d'alimentation **H** et le manchon d'évacuation **I** sur la cuvette.  
 Pour faciliter l'emboîtement des manchons utiliser de l'eau savonneuse.
- 2 - Positionner la cuvette sur le bâti.
- 3 - Ouvrir l'eau à l'aide du robinet d'arrêt **G** et attendre le remplissage du réservoir.
- 4 - Vérifier le raccordement hydraulique et électrique du broyeur.
- 5 - Actionner manuellement le mécanisme **V** à l'aide des tirettes.
- 6 - Vérifier l'étanchéité de l'alimentation et de l'évacuation.
- 7 - Fermer le robinet d'arrêt et vidanger le réservoir.
- 8 - Retirer la cuvette.

## 7.4 HABILLAGE

### 7.4.a PRÉPARATION DE L'HABILLAGE

- 1 - Remettre le socle **V1**.
- 2 - Fixer le gabarit PSE **G** sur la trappe d'accès à l'aide de deux vis grises **C** présentes dans la boîte de la plaque de commande.
- 3 - Emboîter l'obturateur **F** sur le coude d'alimentation **H** et l'obturateur **G** sur le broyeur, ainsi que la gaine souple **I** sur les tiges de fixation **K** de la cuvette.



 L'épaisseur de l'habillage doit être comprise entre 16 et 100 mm et être impérativement solidaire de la structure du bâti. La face avant doit être en 2 parties de façon à ce que le bas, face au châssis amovible **L** serve de trappe de visite.

### 7.4.b INSTALLATION DE L'HABILLAGE

L'habillage peut s'effectuer avec divers matériaux (briques, carreaux de plâtre, plaques de plâtre, panneaux de bois hydrofuge, etc).  
Pour la découpe des différents trous (plaque de commande, évacuation et alimentation de la cuvette, tiges de fixation de la cuvette) le gabarit de découpe se trouve à l'intérieur.



- 1 - Dimensions panneau haut
- 2 - Dimensions panneau bas

## 7.5 RACCORDEMENT DE LA CUVETTE

- 1 - A l'aide d'une règle faire une marque coté cuvette sur les 2 manchons.
- 2 - Retirer les manchons de la cuvette et les emboîter dans le bâti. A l'aide d'une règle faire une marque côté mur sur les 2 manchons.  
 Pour faciliter l'emboîtement des manchons utiliser de l'eau savonneuse.
- 3 - Pour chacun des manchons mesurer la cote (**L**) entre les deux marques.
- 4 - Reporter cette cote (**L**) en l'augmentant de 3 mm à l'extrémité (côté bâti) de chacun des manchons. Ex : Si L = 50 mm, raccourcir le manchon de 53 mm.
- 5 - Couper les manchons à l'aide d'une scie à métaux.
- 6 - Ébavurer les coupes à l'aide d'une lime.
- 7 - Mesurer l'épaisseur de l'arrière de la cuvette (**B**).
- 8 - Recouper si nécessaire les tiges de fixation **K** de telle façon que la partie dépassant du mur soit égale à (**B**) + 20 mm.
- 9 - Raccourcir les gaines souples **I** de façon à ce que la partie dépassant du mur soit égale (**B**) - 15 mm.
- 10 - Emboîter le manchon d'alimentation **H** et le manchon d'évacuation **I** dans la cuvette. Puis positionner la cuvette sur les deux tiges de fixation.  
 Pour faciliter l'emboîtement du manchon d'évacuation sur la cuvette et sur la pipe utiliser de l'eau savonneuse.
- 11 - Une fois la cuvette correctement positionnée, la fixer à l'aide du kit **L** en respectant l'ordre d'empilage des pièces :

**I** = rondelle de centrage   **III** = écrou  
**II** = rondelle métallique   **IV** = cache

## 7.6 MISE EN PLACE DE LA PLAQUE DE COMMANDE

- 1 - Fixer le petit châssis de la plaque **L** sur le socle à l'aide de 2 vis grises **C**.  
 Si l'habillage est peu épais raccourcir les vis en les cassant simplement au niveau du cran prévu à cet effet.
- 2 - Visser les 2 vis d'actionnement (les 2 vis grises **C** restantes).  
 Si l'habillage est peu épais raccourcir les vis en les cassant simplement au niveau du cran prévu à cet effet.
- 3 - Régler les vis d'actionnement de façon à ce que la cote (**C**) soit égale à 25 mm à affiner :
  - Doit permettre la manoeuvre de vidange
  - Ne doit pas entrainer un écoulement continu
- 4 - Engager la plaque de commande par le bas sur le ressort puis en soulevant légèrement venir clipser la plaque sur les ergots.

## 8 NORMES

Cet appareil répond à la norme EN 12050-3 (Station de relevage à application limitée pour influents contenant des matières fécales) et aux directives et normes Européennes sur la sécurité électrique et la compatibilité électromagnétique.

## 9 MISE EN SERVICE

Une fois les raccordements hydrauliques et électriques effectués, actionner une fois la chasse d'eau, l'appareil se met en marche automatiquement et fonctionne entre 5 et 10 s selon la hauteur d'évacuation. Au-delà de 20s, vérifier que la conduite d'évacuation n'est pas pincée (freinage probable) ou que l'évent n'est pas bouché. Actionner plusieurs fois la chasse d'eau. Le passage cuvette doit être étanche. Vérifier de même, si nécessaire, l'étanchéité des raccordements avec les autres appareils sanitaires (lave mains).

**ATTENTION !!!** La chasse d'eau (ainsi que tout l'appareil sanitaire éventuellement raccordé au broyeur) doit être parfaitement étanche. Une fuite même légère provoque des démarrages intempestifs du broyeur.

## 10 UTILISATION ET PRECAUTIONS

Les toilettes installées avec le **SANIWALL®Pro** s'utilisent comme un WC classique et ne demandent pas d'entretien particulier. Le broyeur démarre automatiquement dès qu'un certain niveau d'eau est atteint dans la cuve. Le broyeur **SANIWALL®Pro** est conçu pour évacuer les effluents d'un WC, d'un lavabo et d'une douche.

TOUTE APPLICATION COMMERCIALE OU INDUSTRIELLE EST À PROSCRIRE.



**ATTENTION !!!** En cas d'absence prolongée (vacances), il est impératif de couper l'alimentation générale en eau de la maison.

**ATTENTION !!!** Ne sera prise en compte par la garantie que l'évacuation de papiers hygiéniques, matières fécales et eaux sanitaires. Tout dommage causé à l'appareil par le broyage de corps étrangers tels que coton, tampons périodiques, serviettes hygiéniques, lingettes, produit alimentaires, préservatifs, cheveux, objets en métal, en bois ou en plastique, ou le pompage de liquides tels que solvants ou huiles n'entrerait pas dans le cadre de la garantie.

## 11 ENTRETIEN

Durant l'utilisation de votre **SANIWALL®Pro** vous pouvez être amené à procéder à l'entretien de son équipement.

### 11.a ENTRETIEN DU ROBINET (fig. 11.a) (nettoyage du filtre, changement de la membrane)

- 1 - Retirer la plaque de commande en la soulevant légèrement et en la basculant vers l'avant.
- 2 - Retirer les vis d'actionnement de la plaque.
- 3 - Dévisser les vis du petit châssis et retirer celui-ci.
- 4 - Retirer le socle comme indiqué au point 7.3.a.
- 5 - Fermer le robinet d'arrêt  et le désolidariser du robinet flotteur .
- 6 - Faire pivoter l'entretoise supportant le robinet flotteur et retirer celui-ci.
- 7 - Une fois l'intervention faite, refaire les opérations en sens inverse en n'oubliant pas de rouvrir le robinet d'arrêt .

Pièces détachées :

 Membrane : Réf. 34 9513-07

 Robinet complet : Réf. 30 9503-07

### 11.b ENTRETIEN DU MECANISME (fig.11.b) (nettoyage ou remplacement du joint d'étanchéité)

Procéder comme pour l'entretien du robinet jusqu'au point 6 puis :

- 1 - En saisissant le mécanisme par sa base le retirer du réservoir.

Pièces détachées :

 Joint d'étanchéité : Réf. 34 2332-07

 Mécanisme complet : Réf. 32 4544-07

- 2 - Une fois l'entretien terminé, refaire toutes les étapes en sens inverse.

 Pour bien repositionner le mécanisme celui-ci est équipé d'un détrompeur sur sa base.

### 11.c ENTRETIEN DU BROUYEUR

L'appareil ne nécessite pas de maintenance particulière. Cet appareil est équipé de filtre à charbon actif sur l'évent, le raccordement à une ventilation extérieure n'est pas nécessaire. Ce filtre doit être éventuellement remplacé tous les ans.

### 11.d NETTOYAGE / DETARTRAGE

Pour détartrer et nettoyer le broyeur et la cuvette, utiliser régulièrement un détartrant adapté comme le détartrant SANIBROYEUR de **SFA** conçu pour enlever le tartre tout en respectant les organes interne de votre appareil.

- Débrancher le prise électrique du broyeur.
- Mettre dans la cuvette une dose de détartrant.
- Laisser reposer plusieurs heures.
- Rebrancher la prise électrique du broyeur.
- Rincer en actionnant 2 fois la chasse d'eau.

La fréquence de cette opération est en moyenne d'une fois tous les 3 mois mais doit être modulée en fonction de la dureté de votre eau.

## 12 INTERVENTIONS EVENTUELLES

Certaines anomalies de fonctionnement des broyeurs ont des causes mineures.

Vous pouvez y remédier seul.

Pour aider au diagnostic et à la résolution d'anomalie, reportez-vous à la liste ci-après.

**TOUTE OUVERTURE DE L'APPAREIL NE PEUT ETRE EFFECTUEE QUE PAR UN DEPANEUR AGREE.**



**DANS TOUS LES CAS, DEBRANCHER LA PRISE ELECTRIQUE DU BROYEUR**

ANOMALIE CONSTATEE	CAUSES PROBABLES	REMEDES
• L'appareil s'arrête anormalement	• L'appareil a fonctionné pendant trop longtemps (coupure thermique de sécurité) • Défaut du système de commande	• Débrancher la prise. Attendre une heure et la rebrancher. • Sinon, faites appel à un dépanneur agréé.
• L'appareil se remet en marche par intermitence	• Les appareils sanitaires raccordés fuient • Le clapet anti-retour fuit	• Contrôler l'installation en amont • Nettoyer ou changer le clapet anti-retour
• Le moteur tourne par à-coups et l'eau descend lentement dans la cuvette	• L'évent du couvercle est bouché	• Déboucher l'évent
• Le moteur tourne correctement mais ne s'arrête plus ou tourne très longtemps	• La hauteur ou longueur d'évacuation est trop importante ou trop de coudes (perte de charge) • Le fond de pompe est bouché	• Revoir l'installation • Sinon, faites appel à un dépanneur agréé
• Le moteur ne démarre plus	• Appareil non branché • Prise défectueuse • Problème moteur ou système de commande	• Brancher l'appareil • Sinon, faites appel à un dépanneur agréé.
• Le moteur tourne avec un bruit de crécelle ou bourdonne et ne tourne pas	• Moteur bloqué par un corps étranger • Problème moteur ou système de commande	• Enlever le corps étranger • Sinon, faites appel à un dépanneur agréé.

## 13 DEMONTAGE



**DEBRANCHER LA PRISE DE COURANT AVANT TOUTE INTERVENTION**

**COMMENT VERIFIER LE BROYEUR**

- 1- DEBRANCHER LA PRISE DE COURANT,**  
Fermer le robinet du réservoir WC.  
Enlever le maximum d'eau du siphon de la cuvette.
- 2 -** Retirer la cuvette.
- 3 -** Enlever l'habillage et la trappe pour atteindre le châssis amovible **n**.
- 4 -** Si un corps étranger a empêché la rotation, essayer de l'ôter par le trou du joint d'entrée WC **z1** à l'aide d'un tournevis ou d'un fil de fer courbé (enlever auparavant le manche d'évacuation **ii** ).  
  
Attention !  
Ne jamais essayer de glisser la main pour dégager les lames (couteau extrêmement coupant).
- 5 -** Si le clapet anti-retour inclus dans le coude **z1** est colmaté, sortir ce coude de la durite **z2**, et le nettoyer, (au besoin en démontant le clapet qui se déverrouille en tournant, changer le battant **z13** ) si nécessaire.

**Réservé aux dépanneurs agréés :**

- Démontez la cuvette de WC
- Déconnecter les branchements hydrauliques et électrique
- Dévisser les 4 boulons **o**
- Tirer le châssis amovible **n**
- Dévisser le demi-collier **m**
- Dégager le broyeur pour réparation ou échange

Une fois, l'entretien terminé, refaire toutes les opérations en sens inverse.

## 14 GARANTIE

**SANIWALL® Pro** est garanti 2 ans dans la mesure où l'installation et l'utilisation sont conformes à la présente notice.

**1 DESCRIPTION (see fig.1)**

- |   |                                       |
|---|---------------------------------------|
| <b>a</b> Flush plate                          | <b>v</b> Mechanism                    |
| <b>b</b> Flush plate backplate                | <b>w</b> Lag screws and washers (x 2) |
| <b>c</b> Fixing and actuation screws (x 4)    | <b>x</b> Dowels (x 2)                 |
| <b>d</b> Stop tap                             | <b>y</b> Wall fixing lugs (x2)        |
| <b>e</b> Flush plate housing template         | <b>z</b> SANIWALL PRO                 |
| <b>f</b> Supply elbow flange                  | <b>za</b> Washbasin inlet             |
| <b>g</b> Connection sleeve flange             | <b>zb</b> 46/40 sleeve                |
| <b>h</b> Supply sleeve                        | <b>zc</b> 53/32 clamp                 |
| <b>i</b> Bowl fixing kit                      | <b>zd</b> 23/32 reducer               |
| <b>j</b> Flexible tube (x 2)                  | <b>ze</b> Flexible connection pipe    |
| <b>k</b> Bowl anchor rods + screws nuts (x 2) | <b>zf</b> Discharge elbow             |
| <b>l</b> Discharge sleeve                     | <b>zf1</b> Non-return valve           |
| <b>m</b> Pipe fixing clip/clamp (+ 2 bolts)   | <b>zf2</b> Seating seal               |
| <b>n</b> Removable frame                      | <b>zf3</b> Valve seat                 |
| <b>o</b> Removable frame bolts (x 4)          | <b>zg</b> Discharge soil pipe         |
| <b>p</b> Adjustable feet (x 2)                | <b>zh</b> Carbon filter               |
| <b>q</b> Metal dowels (x 4)                   | <b>zi</b> Toilet inlet seal           |
| <b>r</b> Macerator support                    | <b>zj</b> Inlet seal cap plate        |
| <b>s</b> Set screws (x 4)                     | <b>zk</b> 20/32 clamp                 |
| <b>t</b> Supply elbow                         | <b>zl</b> Tank plug                   |
| <b>u</b> Ballcock                             | <b>zm</b> Inlet valve flap            |

**Required tools:**

- Spanners and wrenches

**Advice:**



- Retain the product packaging during installation, as it contains a cut-out template
- Retain these instructions for any future maintenance tasks

## NOTICE

**SANIWALL®Pro** is a wall unit with integrated macerator specially designed for the installation of all types of wall-hung toilet, shower and washbasin.  
**SANIWALL®Pro** is designed for domestic use only.

Installed and maintained correctly, **SANIWALL®Pro** will deliver a high level of performance, safety and reliability.

Please pay particular attention to the following:

-  possible danger to personnel,
-  warning of potential electrical hazard,

**“WARNING” A general warning that failure to follow instructions could result in poor functioning of the equipment.**  
**Please contact our customer services for any additional information.**

## 2 LIST OF SUPPLIED PARTS (fig.1 and fig.2)

### 3 DIMENSIONS (fig.3)

- I** - Depth of frame = Between 200 and 245mm
- II** - Thickness of casing = Between 16 and 100mm
- III** - Height = Adjustable to between 1080 and 1280mm
- IV** - Bowl height = 400 mm min ( finished floor )
- V** - Max. thickness of finished floor = 185 mm
- VI** - Height between floor and centre of macerator discharge outlet = 220 mm mini

## 4 SANIWALL® Pro MACERATOR : AREA OF USE AND TECHNICAL DATA

Area of use	Discharge of toilet waste Discharge of washbasin waste Discharge of shower waste
Type	P 30
Maximum vertical discharge	5m
Voltage	220-240 V
Frequency	50 Hz
Maximum absorbed power	400 W
Maximum absorbed current	1.8 A
Appliance class	I
Protection index	IP44
Net weight	5.6 KG

**WARNING:** This equipment should not be used for purposes other than those described in these instructions.

## 5 PERFORMANCE CURVE (fig.5)



## 6 COMBINATIONS OF HEIGHT AND LENGTH OF THE DISCHARGE PIPE (fig.6)

## 7 INSTALLATION (figs. 7.1 to 7.6)



**SANIWALL®Pro** is designed to be flush-mounted. Installation should only be attempted by qualified persons.  
The macerator must be located in the same room as the toilet and any other sanitary installations that may also be connected.  
The equipment must be easily accessible for checking and maintenance purposes.

### 7.1 PREPARING THE FRAME



#### 7.1.a FITTING THE TOILET BOWL ANCHOR RODS AND FIXING TO THE WALL

- 1 - WARNING:** This frame should be fitted on a load bearing wall if the floor structure is lightweight or on a partition wall if the floor slab is suitable (NF safety test: 400kg for wall-hung bowl). For packaging purposes, the feet are folded inwards. To reposition them correctly, they should be turned outwards by a quarter turn.
- 2 -** Measure the centre-to-centre distance (**A**) between the bowl anchoring holes: there are only 2 possible measurements: (**Ka = 230 mm**) and (**Kb = 180 mm**).  
Insert the rods  into the holes of the frame, as per the centre-to-centre distance and fix them in place using the nuts.
- 3 -** Place the frame in position.
- 4 -** Place the wall fixing lugs  against the wall and fix them to the frame using the nuts, after having checked that the frame is vertical
- 5 -** Using a hacksaw, cut off any excess threaded rod from the fixing lugs.

#### 7.1.b ADJUSTING THE HEIGHT OF THE FRAME

- 1 -** Place the frame in its desired position.
- 2 -** Unscrew the 4 set screws .
- 3 -** Adjust the height of the feet so that the front of the bowl is 400mm from the finished floor.
- 4 -** Check that the frame is horizontally level and retighten the 4 set screws .

#### 7.1.c PREPARING FIXING

- 1 -** Mark out your drill points (2 on the wall and 6 on the floor).
- 2 -** Move the frame away and, using a 10mm bit, drill 2 holes (min. depth 70mm) in the wall.  
Use an 8mm bit to drill 6 holes (min. depth 65mm) in the floor.
- 3 -** Insert the dowels  and  into the holes.
- 4 -** Reposition the frame and move on to connecting the **SANIWALL®Pro** macerator.



## 7.2 INSTALLING THE MACERATOR (fig 7.2)

### 7.2.a PREPARING THE MACERATOR

- 1 - From the accessories supplied with the macerator, select the white seal **Z1** and the cap plate **Z1**. Fit these 2 parts on the macerator's large inlet.
- 2 - From the accessories supplied with the macerator, select the discharge elbow **Z4**, the white pipe **Z3**, the two small clamps **Z4** and the 23/32 reducer **Z6**. Connect these parts together (the white pipe can be cut according to the required discharge distance).
- 3 - Depending on the side chosen for the discharge stack, position the assembly and insert the elbow **Z4** into the soil pipe **Z9** and connect it using the clamp **Zc**.
- 4 - If a washbasin is to be connected, you must first trim off the top of the shaft **Za** using a hacksaw, ensuring that the edges are smooth. Pull the flexible sleeve **Zb** over the shaft and fix in place using the clamp **Zc**.
- 5 - If a shower is to be connected, unscrew one of the tank plugs **Z1** according to where the shower will be. Fit a flexible sleeve **Zb** on the water inlet, fixing it in place with a clamp **Zc**.

**WARNING:** When connecting a shower, ensure that the base of the shower tray is raised at least 13cm from the floor. If you raise the **SANIWALL®Pro** unit, please bear this in mind when calculating the height of the shower tray. For example, if you raise the unit by 5cm, you will need to raise the shower tray by 13+5=18cm (recommended discharge slope = 3%).

- 6 - Once the macerator is ready (depending on the type of installation) it can then be slid into the frame. You are now ready to fit the pipework and carry out the electrical installation.

If this proves difficult, you should:

- either identify the position of the macerator in relation to the floor and wall, and remove the frame so you can carry out a trial installation, or
- leave the frame in place and remove the central removable frame by removing the screws **Q**, in order to give yourself more room to work in.

### 7.2.b TECHNICAL ADVICE FOR DISCHARGE PIPEWORK :

- The discharge pipework should be run in 22mm copper or rigid plastic solvent weld pipework.
- Horizontal pipe runs must have a minimum fall of 1:100 (10 mm per metre) to the soil stack,
- If a vertical lift is required, it must be made before the horizontal run at the start of the piperun,
- We would recommend that a drain-off point is installed to allow the discharge pipework to be drained down before any service work,
- If the discharge pipework runs to a level considerably lower than the unit, the resultant syphoning effect can suck out the water seal in the unit. Fitting an air admittance valve (BBA approved capable of withstanding 10 psi pressure) at the high point of the pipe run will overcome this problem,
- The discharge pipework must be connected to the soil stack using an appropriate strap on boss,
- Ensure all external pipework is adequately lagged to avoid the possibility of freezing.

**N.B :** Any elbow on the discharge pipe of the unit will create friction loss (roughly 50 cm per elbow to be deducted from the vertical pumping spec.)

Always use smooth bends (OR 2 X 45 degree bends together) and not 90 degree elbows.

We recommend the installation of an external alarm system "SANIALARM" (fitted to the lid of the unit), which warns the user in case of the unit malfunction . This should be available from your Saniflo supplier.

### 7.2.c CONNECTION TO THE ELECTRICAL SUPPLY :



**The electrical installation should be carried by a qualified person.**

The unit should be connected to a fully earthed electrical supply. All wiring must conform to BS7671, 1992 requirements for electrical installations. The unit requires a 220/240V single phase AC 50 Hz supply (UK specification).

Do not connect the unit to a conventional plug and socket.

It must be wired into a fused, unswitched, fixed wiring connector fitted with a 5 amp fuse.

The wires in the mains lead are coloured in accordance with the following code:

Brown - Live    Blue - Neutral    Green/Yellow - Earth

**Warning:** Ensure the electricity is turned OFF at the main switch board before wiring to connector. All work on cable, pressure chamber and motor should only be carried out by a qualified Saniflo servicing agent, as special tools are required.

### 7.2.d FIXING THE MACERATOR AND FRAME

- 1 - Using the half-clamp **U**, fix the macerator onto the frame.
- 2 - Using the screws provided **Q** and **W** ), fix the frame in place using the dowels in the floor and wall. The assembly must be extremely solid and comply with NF standards.

## 7.3 CONNECTING TO THE FEED WATER

### 7.3.a CONNECTION

- 1 - Remove the frame **V1** of the plate by lifting up the two bolts **V2**.
- 2 - Feed the feed water pipe into the cistern.
- 3 - Connect the hose to the stop tap **F** using either the turn flare provided or directly with the nut on the feed water pipe (in this case, ensure watertightness with a fibre washer).
- 4 - Connect the stop tap **F** onto the ballcock **I** and ensure watertightness with a fibre washer).

### 7.3.b WATER TEST

- 1 - Insert the water supply sleeve **I** and the discharge sleeve **II** into the bowl.
-  Use soapy water to facilitate insertion of the sleeves.
- 2 - Position the bowl on the frame.
  - 3 - Turn on the water using the stop tap **F** and wait until the cistern is full.
  - 4 - Check the macerator's plumbing and electrical connections.
  - 5 - Using the pull cords, start the mechanism **V** manually.
  - 6 - Check the watertightness of both the supply and discharge pipes.
  - 7 - Turn off the stop tap and empty the cistern.
  - 8 - Remove the bowl.

## 7.4 CASING

### 7.4.a PREPARING THE CASING

- 1 - Place the frame in position **V1**.
- 2 - Fix the PSE template **E** onto the access hatch using the two grey screws **C** from the flush plate box.
- 3 - Insert the flange **F** into the supply elbow **F** and the flange **G** into the macerator, and insert the flexible tube **H** onto the bowl's anchor rods **K**.

 The casing thickness must be between 16 and 100mm. The casing and frame must be interdependent. The front must be in 2 parts so that the lower section facing the removable frame **I** can be used as an access hatch.

### 7.4.b FITTING THE CASING

Various materials can be used to make the casing (brick, plasterboard, waterproof wooden panels, etc.).

Use the cut-out template provided to cut the various holes (flush plate, bowl discharge and supply pipes, bowl anchor rods).

- 1 - Top panel dimensions
- 2 - Bottom panel dimensions

## 7.5 FITTING THE BOWL



- 1 - Using a straight edge mark the 2 sleeves where they join the bowl.
  - 2 - Remove the sleeves from the bowl and insert them into the frame. Using a straight edge mark the 2 sleeves where they join the wall.
-  Use soapy water to facilitate insertion of the sleeves.
- 3 - Measure the distance **(L)** between the two marks for both sleeves.
  - 4 - Note this distance **(L)**, adding an extra 3mm for the frame end for both sleeves. E.g.: If L=50mm, the sleeve should be shortened by 53mm.
  - 5 - Cut the sleeves using a hacksaw.
  - 6 - Use a file to smooth the section where the cut was made.
  - 7 - Measure the thickness of the bowl's rear section **(B)**.
  - 8 - If necessary, cut the anchor rods **K** again so that the section protruding from the wall is equal to **(B)+20mm**.
  - 9 - Shorten the flexible tube **H** so that the section protruding from the wall is equal to **(B) - 15 mm**.
  - 10 - Insert the supply sleeve **I** and the discharge sleeve **II** into the bowl. Then place the bowl onto the two anchor rods.

 Use soapy water to facilitate insertion of the discharge sleeve into the bowl and the pipe.

- 11 - Once the bowl is correctly positioned, fix it using the parts **I** provided, whilst ensuring that the parts are fitted in the correct order:

**I** = seating washer      **III** = nut  
**II** = metal washer      **IV** = cover

## 7.6 FITTING THE FLUSH PLATE

- 1 - Fix the small backplate of the plate **L** onto the frame using 2 grey screws **C**.
-  If the casing is not particularly thick, shorten the screws by breaking them at the notch designed for this purpose.
- 2 - Screw in the two actuation screws (the 2 remaining grey screws **C**).
-  If the casing is not particularly thick, shorten the screws by simply breaking them at the notch designed for this purpose.
- 3 - Adjust the actuation screws so that the distance **(C)** is equal to 25mm, so as to:
    - enable drainage to occur.
    - prevent a continual flow.
  - 4 - Hook the bottom of the flush plate onto the spring, then gently push it back, snapping the plate onto the clips.

## 8 STANDARDS

This appliance complies with EN 12050-3 (Lifting plant for waste water containing faecal matter for limited applications) and the European directives and standards concerning electrical safety and electromagnetic compatibility.

## 9 ACTIVATING THE UNIT

Once all electrical and plumbing installations are complete, flush the unit once. The unit should start automatically and run for between 5 and 10 seconds depending on the height of the discharge pipe. If it runs for more than 20 seconds, check that the discharge hose is not kinked (causing a blockage) or that the vent is not blocked.

Flush several times. All pipes must be watertight. At the same time, if necessary, check the watertightness of connections to any other sanitary appliances (e.g. washbasin).

**WARNING!!!** The flushing system (as well as any other sanitary appliances connected to the macerator) must be completely watertight. Even a small leak could cause the macerator to be activated unnecessarily.

## 10 USAGE AND PRECAUTIONS

Toilets installed with a **SANIWALL®Pro** are to be used just like any traditional toilet and require no special maintenance. The macerator is automatically activated once water reaches a certain level in the unit. The **SANIWALL®Pro** macerator is designed to discharge toilet, washbasin and shower waste.

IT IS NOT INTENDED FOR EITHER COMMERCIAL OR INDUSTRIAL USE.

**WARNING!!!** If away for long periods (e.g. holidays), we recommend that you turn off the water supply to the unit.

**WARNING!!!** Should the unit be used to discharge anything other than toilet paper, faecal matter or waste water the guarantee will be invalidated. Any damage to the unit caused by maceration of foreign bodies such as cotton, tampons, sanitary towels, wipes, food products, condoms, hair, metal wood or plastic objects, or by pumping liquids, such as solvents and oils, will not be covered by the guarantee.

## 11 MAINTENANCE

Some basic maintenance may be necessary during normal usage of your **SANIWALL® Pro**.

### 11.a MAINTAINING THE TAP (fig. 11.a) (cleaning the filter, changing the membrane)

- 1 - Remove the flush plate by gently lifting it up and then tilting it forwards.
- 2 - Remove the plate's actuation screw.
- 3 - Unscrew the screws on the small backplate and remove this.
- 4 - Remove the frame as shown in **7.3.a**.
- 5 - Turn off the stop tap **ⓐ** and separate it from the ballcock **ⓑ**.
- 6 - Rotate the spacer supporting the ballcock and remove this.
- 7 - Once the maintenance is complete, carry out the above steps in reverse order, remembering to turn the stop tap **ⓐ**.

Replacement parts:

- ⓐ** Membrane : Réf. 34 9513-07
- ⓑ** Whole tap : Réf. 30 9503-07

### 11.b MAINTAINING THE MECHANISM (fig.11.b) (cleaning or replacing the sealing joint)

Follow the same steps as for maintaining the tap until step 6, then:

- 1 - Grip the mechanism by its base and remove it from the cistern.

Replacement parts:

- Ⓨ** Sealing joint : Réf. 34 2332-07
- ⓓ** Whole mechanism : Réf. 32 4544-07

- 2 - Once maintenance has been completed, carry out the steps in reverse order.

 In order to ensure that the mechanism is correctly repositioned, its base is fitted with a foolproofing device.

### 11.c MAINTAINING THE MACERATOR

L'appareil The unit requires no special maintenance. The unit is equipped with an active carbon filter in the vent. It is not required to be connected to an external vent. This filter should be replaced every year.

### 11.d CLEANING/DESCALING

Regularly use an appropriate descaling agent such as **SFA SANIBROYEUR** to descale and clean the macerator and the bowl. This product is specially designed to remove scale whilst respecting the internal workings of your unit.

- Disconnect the macerator power supply.
- Pour a measure of descaling agent into the bowl.
- Leave it to stand for a few hours.
- Reconnect the macerator power supply.
- Rinse by flushing twice.

This should be carried out every three months on average, but you may need to adjust this schedule depending on the hardness of your water.

## 12 POSSIBLE CORRECTIVE MEASURES

Some problems with macerator functionality have minor causes which you can rectify yourself.

Please refer to the table below in order to diagnose and resolve your problems.

**THE UNIT MUST ONLY BE OPENED BY AN APPROVED SERVICE ENGINEER**



**THE MACERATOR SHOULD ALWAYS BE DISCONNECTED FROM THE POWER SUPPLY**

PROBLEM	PROBABLE CAUSE	SOLUTION
<ul style="list-style-type: none"> <li>The unit stops abnormally</li> </ul>	<ul style="list-style-type: none"> <li>The unit has been running for too long (thermal cut-out)</li> <li>Defective control system</li> </ul>	<ul style="list-style-type: none"> <li>Remove the plug. Wait an hour, then plug back in</li> <li>Otherwise, call an approved service engineer</li> </ul>
<ul style="list-style-type: none"> <li>The unit starts itself up intermittently</li> </ul>	<ul style="list-style-type: none"> <li>The connected sanitary appliances are leaking</li> <li>The non-return valve is leaking</li> </ul>	<ul style="list-style-type: none"> <li>Check the installation upstream</li> <li>Clean or replace the non-return valve</li> </ul>
<ul style="list-style-type: none"> <li>The motor is juddering and the water in the bowl is going down very slowly</li> </ul>	<ul style="list-style-type: none"> <li>The vent on the cover is clogged up</li> </ul>	<ul style="list-style-type: none"> <li>Clear the vent</li> </ul>
<ul style="list-style-type: none"> <li>The motor is operating normally but no longer stops or runs for a long time</li> </ul>	<ul style="list-style-type: none"> <li>The height or length of drainage pipework is over the specification or there are too many elbows (reducing flow)</li> <li>The pump chamber is blocked</li> </ul>	<ul style="list-style-type: none"> <li>Check the installation</li> <li>Otherwise, call an approved service engineer</li> </ul>
<ul style="list-style-type: none"> <li>The motor no longer activates</li> </ul>	<ul style="list-style-type: none"> <li>Electrical power supply is not active</li> <li>Defective plug</li> <li>Defective motor or control system</li> </ul>	<ul style="list-style-type: none"> <li>Connect the unit to the electricity</li> <li>Otherwise, call an approved service engineer</li> </ul>
<ul style="list-style-type: none"> <li>The motor is running with a rattling noise or hums without running</li> </ul>	<ul style="list-style-type: none"> <li>Foreign object blocking motor</li> <li>Defective motor or control system</li> </ul>	<ul style="list-style-type: none"> <li>Remove the foreign object</li> <li>Otherwise, call an approved service engineer</li> </ul>

## 13 REMOVAL



**DISCONNECT FROM THE POWER SUPPLY BEFORE PROCEEDING**

### HOW TO CHECK THE MACERATOR

- 1- DISCONNECT THE ELECTRICAL POWER SUPPLY**  
Turn off the toilet cistern tap. Bail out as much water as possible from the toilet bowl siphon.
- 2 -** Remove the toilet bowl.
- 3 -** Remove the casing and the hatch to access the removable frame **n**.
- 4 -** If a foreign body is preventing rotation, try to remove it through the hole of the toilet inlet seal **z1** using a screwdriver or a piece of flexible wire (first, remove the discharge sleeve **ll**).

### WARNING!

Never try to reach in with your hand to release the cutters (extremely sharp blades).

- 5 -** If the non-return valve in the elbow **z1** is clogged, remove the elbow from the soil pipe **z9**, and clean it (if needs be, change the flap **z13** by undoing the valve which unlocks by turning) if necessary.

### Information only for approved service engineers:

- Take off the toilet bowl
- Disconnect the plumbing and electrical connections
- Unscrew the 4 bolts **o**
- Pull the removable frame **n**
- Unscrew the half-clamp **m**
- Remove the macerator for repair or exchange

Once maintenance is complete, carry out the above steps in reverse order.

## 14 GUARANTEE

**SANIWALL® Pro** is guaranteed for 2 years subject to correct installation and usage as described in these instructions.

**1 GERÄTEBESCHREIBUNG (Abb. 1)**

- |   |  |
|---|--|
| <b>a</b> Platte Spülschalter  | <b>v</b> Spülmechanismus                       |
| <b>b</b> Einfassung Spülschalter                                      | <b>w</b> Ankerschraube + Unterlegscheiben (x2) |
| <b>c</b> Befestigungsschrauben zur Auslösung des Spülmechanismus (x4) | <b>x</b> Dübel ( x2 )                          |
| <b>d</b> Abstellhahn  | <b>y</b> Wandbefestigungseisen ( x2 )          |
| <b>e</b> PSE-Gehäuse  | <b>z</b> SANIWALL PRO Häckeswerk               |
| <b>f</b> Verschluss Zuleitungsrohr                                    | <b>za</b> Zulauf vom Waschbecken               |
| <b>g</b> Verschluss Anschlussmuffe                                    | <b>zb</b> Anschlussmuffe 46 / 40               |
| <b>h</b> Zuleitungsmuffe  | <b>zc</b> Rohrschelle 53 / 32                  |
| <b>i</b> Befestigungszubehör Toilettenschüssel                        | <b>zd</b> Anschlussstück 23 /32                |
| <b>j</b> Flexibles Hüllrohr (x2)                                      | <b>ze</b> Anschlussschlauch                    |
| <b>k</b> Gewindestäbe Schüssel + Muttern (x2)                         | <b>zf</b> Kniestück Ableitung                  |
| <b>l</b> Ableitungsmuffe  | <b>zf1</b> Rückschlagklappe                    |
| <b>m</b> Befestigungsschelle Rohr (+ 2 Muttern)                       | <b>zf2</b> Dichtung Aufnahme                   |
| <b>n</b> Abnehmbarer Rahmen   | <b>zf3</b> Aufnahmeklappe                      |
| <b>o</b> Muttern abnehmbarer Rahmen (x4)                              | <b>zg</b> Ableitungsschlauch                   |
| <b>p</b> Höhenverstellbarer Fuß (x2)                                  | <b>zh</b> Kohlefilter                          |
| <b>q</b> Metalldübel (x6)   | <b>zi</b> WC-Zulaufdichtung                    |
| <b>r</b> Halter Häckeswerk  | <b>zj</b> Ring Zulaufdichtung                  |
| <b>s</b> Spitze Schraube (x4)   | <b>zk</b> Rohrschelle 20 / 32                  |
| <b>t</b> Kniestück Zuleitung  | <b>zl</b> Tankstopfen                          |
| <b>u</b> Schwimmerhahn  | <b>zm</b> Zulaufklappe Schlagventil            |

**Erforderliches Werkzeug:**

- Maulschlüssel und Rohrsteckschlüssel

**Empfehlung:**

- Verpackung des Produkts während der Montage aufbewahren, eine Schneidschablone befindet sich im Innern
- Diese Anleitung für mögliche Wartungsvorgänge aufbewahren.

## WARNUNG

**SANIWALL®Pro** besteht aus einem Rahmen mit integriertem Häckeswerk, das so konzipiert ist, dass jedes Wand-WC, eine Dusche und ein Waschbecken damit installiert werden können. In allen Fällen ist **SANIWALL®Pro** zum Gebrauch in privaten Haushalten konzipiert.

**SANIWALL®Pro** bietet ein hohes Leistungs-, Sicherheits- und Zuverlässigkeitsniveau, sofern alle in dieser Montageanleitung beschriebenen Regeln für Montage und Wartung genauestens eingehalten werden.

Insbesondere die Anweisungen markiert durch:

 Hinweis, der, wenn er nicht eingehalten wird, Risiken für die Personensicherheit hervorrufen könnte,

 Hinweis, der auf eine elektrische Gefahr hinweist.

**"ACHTUNG" Hinweis, der, wenn er nicht beachtet wird, Risiken für den Betrieb des Geräts bedeuten könnte. Für weitere Auskünfte wenden Sie sich bitte an unseren Kundendienst.**

## 2 STÜCKLISTE DER GELIEFERTEN TEILE (abb. 1 und abb. 2)

## 3 ABMESSUNGEN (abb. 3)

- I - Rahmentiefe = 200 bis 245 mm
- II - Stärke der Verkleidung = 16 bis 100 mm
- III - Höhe = Einstellbar zw. 1080 und 1280 mm
- IV - Höhe der Toilettenschüssel = mind. 400 mm (ab fertigem Boden)
- V - Höchstdicke des fertigen Bodens = 185 mm
- VI - Höhe Boden / Ø-Abstand Häckeswerk 220 mm

## 4 ZWECK UND TECHNISCHE MERKMALE DES SANIWALL® Pro HÄCKESWERKS

Einbau	Wasserabfluss	WC-Abfluss Handwaschbecken Wasserabfluss Dusche
Typ		P 30
Förderhöhe vertikal max.		5m
Spannung	220-240 V	220-240 V
Frequenz		50 Hz
Aufnahmeleistung max.		400 W
Stromstärke max.		1.8 A
Elektrische Schutzklasse		I
Schutzstufe		IP44
Nettogewicht		5.6 KG

**ACHTUNG** : Alle Anwendungen außer den in dieser Anleitung beschriebenen gelten als zweckfremd.

## 5 LEISTUNGSKURVE (abb. 5)

## 6 VERHÄLTNIS LÄNGE / ABFLUSSLÄNGE (abb.6)

## 7 MONTAGE (abb. 7.1 bis 7.6)



**SANIWALL®Pro** ist eine Einbauvorrichtung. Die Montage muss von einem Fachhandwerker durchgeführt werden.

Das Häckeswerk muss sich im gleichen Raum befinden wie das WC und die anderen, daran möglicherweise angeschlossenen Sanitäranlagen. Das Gerät muss zu Prüfungs- und Wartungszwecken leicht zugänglich sein.



## 7.1 VORBEREITUNGSARBEITEN FÜR DEN RAHMEN

### 7.1.a MONTAGE DER BEFESTIGUNGSTÄBE



#### TOILETTENSCHÜSSEL UND ANDBEFESTIGUNG

- 1 - **ACHTUNG:** Die Montage des Rahmens erfordert eine tragende Wand, wenn der Boden von leichter Bauweise ist oder eine Trennwand, wenn die Tragfähigkeit des Bodens ausreichend ist (NF-Test: 400 kg lasten an dem Wand-WC). Die Füße werden aus Verpackungsgründen eingezogen geliefert. Sie müssen vor dem Einbau um eine Vierteldrehung gedreht werden.
- 2 - Zur Messung des Durchmesserabstands (**A**) der Befestigungslöcher an der Toilettenschüssel sind nur zwei Maße möglich: (**Ka = 230 mm**) und (**Kb = 180 mm**). Gewindestäbe () in die Rahmenlöcher stecken, die dem Durchmesserabstand entsprechen und diese mit den Muttern festsetzen.
- 3 - Rahmen am Aufstellungsstandort positionieren.
- 4 - Wandbefestigungseisen () gegen die Wand positionieren und mit den Muttern am Rahmen befestigen. Dabei sicherstellen, dass der Rahmen vertikal nivelliert ist.
- 5 - Überstehenden Teil der Gewindestäbe an den Befestigungseisen mit Hilfe einer Metallsäge absägen.

### 7.1.b EINSTELLUNG DER RAHMENHÖHE

- 1 - Rahmen am Aufstellungsstandort positionieren.
- 2 - Die 4 spitzen Schrauben () lockern.
- 3 - Höhe der Füße derart einstellen, dass die Oberseite der Toilettenschüssel sich in 400 mm vom fertigen Boden befindet.
- 4 - Sicherstellen, dass der Rahmen waagrecht ist und spitze Schrauben () anziehen.

### 7.1.c VORBEREITUNG FÜR DIE BEFESTIGUNG

- 1 - Bohrlöcher vormarkieren (2 an der Wand und 6 am Boden).
- 2 - Rahmen abnehmen und mit einem Ø 10 mm Bohrer zwei mindestens 70 mm tiefe Löcher in die Wand bohren und mit einem Ø 8 mm Bohrer sechs mindestens 65 mm tiefe Löcher in den Boden bohren.
- 3 - Dübel () und () in die Löcher stecken.
- 4 - Rahmen zurück in die Aufstellposition bringen und das **SANIWALL®Pro** Häckeswerk anschließen.

## 7.2 MONTAGE DES HÄCKESWERKS (abb. 7.2)

### 7.2.a VORBEREITUNGSARBEITEN HÄCKESWERK

- 1 - Zum Zubehör des Häckeswerks gehören die weiße Dichtung **Z1** und der Ring **Z1**.  
Diese beiden Teile auf den großen Zulauf des Geräts montieren.
- 2 - Zum Zubehör des Häckeswerks gehören das Ableitungs-Kniestück **Z1**, das weiße Rohr **Z2**, die beiden kleinen Schellen **Z3** und der 23 / 32 Anschluss **Z4**.  
Diese Teile aneinander anschließen (das weiße Rohr kann je nach Bedarf zugeschnitten werden).
- 3 - Alle Teile nach der für die Ableitungsfallrohre gewählten Seite ausrichten und das Kniestück **Z1** in das Ende des Schlauchs **Z5** stecken und mit der Schelle **Z6** befestigen.
- 4 - Ist der Anschluss eines Waschbeckens vorgesehen, ist vorher mit Hilfe einer Metallsäge der Deckel des Schachts **Z7** entfernen, wobei die Ränder sorgfältig zu entgraten sind.  
Auf diesen Schacht die flexible Muffe **Z8** durch Befestigen mit der Schelle montieren **Z6**.
- 5 - Ist der Anschluss einer Dusche vorgesehen, einen der Deckel **Z1** je nach Stelle abzuschrauben.  
Montieren Sie am Wasserzufluss eine flexible Muffe **Z8** durch Befestigen mit der Schelle **Z6**.

ACHTUNG: Erhöhen Sie für den Anschluss einer Dusche den Duschbeckenboden um mindestens 13 cm im Verhältnis zum Boden. Wenn Sie den Rahmen des **SANIWALL® Pro**, erhöhen, muss dies für die Höhe des Duschbeckens berücksichtigt werden.

So müssen Sie, wenn Sie den Rahmen um 5 cm erhöht haben, das Duschbecken um 13+5=18 cm erhöhen. (Empfohlenes Abflussgefälle: 3 %)

- 6 - Nun ist das Häckeswerk gemäß den Verhältnissen vor Ort vorbereitet. Es kann nun in den Rahmen eingeführt werden. Der Anschluss an die Abwasserableitung und das elektrische Stromnetz kann nun vorgenommen werden.

Sollte sich dies als schwierig herausstellen, gibt es zwei Möglichkeiten:

- entweder am Boden und an der Wand den Montageort des Häckeswerks markieren, Rahmen abnehmen und eine Probemontage vornehmen.
- oder den Rahmen stehen lassen und das zentrale abnehmbare Gestell durch Lösen der Schrauben **Z9** abnehmen, um mehr Raum zum Arbeiten zu haben.

### 7.2.b TECHNISCHE EMPFEHLUNGEN FÜR DIE ABWASSERABLEITUNG:

- Das Ableitungsrohr durch Befestigen mit Schellen vor Krümmungen nach unten schützen.
- Für die horizontal verlaufenden Ableitungsrohre eine 1% ige Neigung vorsehen.
- Aufsteigende vertikale Wasserableitung: Aufsteigendes Leitungsrohr am Gerät vorsehen. Ableitung erfolgt schwerkraftbedingt, für eine 1% ige Neigung des Rohrs sorgen.
- Zu Wartungszwecken empfehlen wir die Montage eines Ablasses **Z1** am untersten Rohrpunkt.
- Um Rückfluss zu verhindern:
  - am höchsten Punkt einen Vakuumbrecher (Typ Nicoll oder vergleichbar **Z10**) installieren,
  - oder den Durchmesser der horizontalen Rohrleitung erhöhen.
- Die Abwasserableitung des Geräts muss mit Hilfe eines handelsüblichen Anschlusses an die Abwasserfallrohre angeschlossen werden.
- Abwasserableitungen durch eine geeignete Frostschutzhülle schützen.

N.B : Jedes an die Ableitung des Geräts angeschlossene Kniestück vermindert die Förderhöhe um 50 cm pro Kniestück. Wenn möglich nur Winkelstücke mit großem Kurvendurchmesser verwenden, um das Abfließen zu erleichtern.

- Es ist zu empfehlen, ein äußeres **Sanialarm SFA** Alarmsystem einzurichten, das bei Funktionsstörungen des Häckeswerks warnt. Der Bohrpunkt ist auf dem Deckel angegeben.

### 7.2.c ELEKTRISCHER ANSCHLUSS :



**Elektrischen Anschluss erst vornehmen, wenn die Wasserversorgung angeschlossen ist.**

Die elektrische Anlage muss durch einen Elektrotechniker installiert werden.  
Das Gerät muss so installiert werden, dass der Netzstecker zugänglich ist.

Die Stromzufuhr des Gerätes muss geerdet sein (Klasse I) und durch einen hochsensiblen, auf indestens 10A eingestellten Leitungsschutzschalter (30 mA) geschützt sein.

Der Anschluss soll ausschließlich der Stromzufuhr des Geräts dienen. Bei Zweifel durch einen qualifizierten Elektriker prüfen lassen.

#### Vorschriften

Achten Sie darauf, die im Land geltenden Standards und Vorschriften für die Schutzklasse bei adiezimmern zu beachten (Für Frankreich NF C 15-100).  
Bei Zweifel setzen Sie sich mit einem qualifizierten Techniker in Verbindung. Wenn ein Kabel des Geräts beschädigt wird, muss es durch den Hersteller oder seinen Kundendienst ersetzt werden, um Gefahr abzuwenden.

### 7.2.d BEFESTIGUNG DES HÄCKESWERKS AM RAHMEN

- 1 - Häckeswerk mit Hilfe der Halbschelle **Z11** am Rahmen befestigen.
- 2 - Mit Hilfe der mitgelieferten Schrauben **Z12** und **Z13** den Rahmen in die im Boden und in der Wand steckenden Dübel befestigen.  
Die Montage muss gemäß dem NF-Standard sehr solide und zuver lässig sein.

## 7.3 ANSCHLUSS DER WASSERZULEITUNG

### 7.3.a ANSCHLUSS

- 1 - Durch Anheben der beiden Riegel **V2** den Sockel **V1** von der Platte abnehmen.
- 2 - Zulaufrohr in den Spülkasten leiten.
- 3 - Zulaufrohr entweder mit Hilfe des gelieferten Doppelkonus oder direkt mit der an der Zulaufleitung befindlichen Mutter (in diesem Fall die Dichtigkeit durch eine Fiberdichtung sichern) an den Abstellhahn **I** anschließen.
- 4 - Abstellhahn **I** an den Schwimmerhahn **II** anschließen und Dichtigkeit durch eine Fiberdichtung sichern.

### 7.3.b WASSERVERSUCH

- 1 - Zulaufmuffe **I** und Ablaufmuffe **II** auf die Toilettenschüssel aufschieben.
-  Erleichterung beim Aufschieben der Muffen Seifenwasser verwenden.
- 2 - Toilettenschüssel an den Rahmen positionieren.
  - 3 - Wasserzulauf durch Öffnen des Abstellhahns **I** öffnen und Spülkasten füllen.
  - 4 - Wasser- und Stromanschluss des Häckeswerkes prüfen.
  - 5 - Spülmechanismus **V** mit Hilfe der Zugschnur manuell auslösen.
  - 6 - Dichtigkeit der Zu- und Ableitung prüfen.
  - 7 - Abstellhahn schließen und Spülkasten leeren.
  - 8 - Toilettenschüssel abnehmen.

## 7.4 VERKLEIDUNG

### 7.4.a VORBEREITUNGSARBEITEN VERKLEIDUNG

- 1 - Sockel **V1** positionieren.
- 2 - PSE-Gehäuse **G** mit Hilfe der beiden grauen Schrauben **C**, die sich in der in der Verpackung des Spülmechanismus befinden, an der Zugangsluke befestigen.
- 3 - Verschluss **F** sur lauf das Zuleitungsrohr (Kniestück) **I**, den Verschluss **G** auf das Häckeswerk und das flexible Hüllrohr **II** auf die Befestigungsstäbe **K** der Toilettenschüssel schieben.

Die Dicke der Verkleidung muss zwischen 16 und 100 mm liegen und unbedingt an der Rahmenstruktur anliegen.



Die Vorderseite muss zweiteilig sein, so dass der untere Teil gegenüber dem abnehmbaren Rahmen **I** als Zugangsluke fungiert.

### 7.4.b MONTAGE DER VERKLEIDUNG

Die Verkleidung kann aus den unterschiedlichen Materialien sein (Backstein, Gipsplatten, Gipskartonplatten, wasserabweisende Formplatten usw.)

Für das Zuschneiden der verschiedenen Löcher (Schalter Spülmechanismus, Ab- und Zuleitung der Toilettenschüssel, Befestigungsstäbe der Toilettenschüssel) liegt eine Schneidschablone bei.

- 1 - Abmessungen obere Platte
- 2 - Abmessungen untere Platte

## 7.5 ANSCHLUSS DER TOILETTENSCHÜSSEL

- 1 - Mit Hilfe eines Lineals an den 2 Muffen Toilettenschüssel-seitig eine Markierung anbringen.
  - 2 - Muffen von der Toilettenschüssel abnehmen und auf den Rahmen aufschieben. Mit Hilfe eines Lineals an den zwei Muffen wandseitig eine Markierung anbringen.
-  Zur Erleichterung beim Aufschieben der Muffen Seifenwasser verwenden.
- 3 - Für jede Muffe das Maß **(L)** zwischen beiden Markierungen ausmessen.
  - 4 - Dieses Maß **(L)** nach Erhöhung um 3 mm auf die Enden (rahmenseitig) jeder Muffe übertragen. Bsp : Wenn L = 50 mm, Muffe um 53 mm verkürzen.
  - 5 - Muffen mit Hilfe einer Metallsäge zuschneiden.
  - 6 - Schnittkanten mit einer Feile entgraten.
  - 7 - Dicke der Toilettenschüssel **(B)** hinten messen.
  - 8 - Bei Bedarf die Befestigungsstäbe **K** nochmals zuschneiden, so dass der über die Wand hervorstehernde Teil gleich **(B)** + 20 mm beträgt.
  - 9 - Flexible Schläuche verkürzen, so dass der über die Wand hervorstehernde Teil gleich **(B)** -15 mm.
  - 10 - Zulaufmuffe **I** und Ablaufmuffe **II** in die Toilettenschüssel schieben. Dann Toilettenschüssel auf die Befestigungsstäbe positionieren.



Um das Aufschieben der Ablaufmuffe an die Toilettenschüssel und an das Rohr zu erleichtern Seifenwasser verwenden.

- 11 - Ist die Toilettenschüssel korrekt positioniert, an hand des Montagesets **I** befestigen und dabei auf die Reihenfolge der Teile achten:

**I** = Zentrierungsscheibe    **III** = Mutter  
**II** = Metallscheibe        **IV** = Abdeckung

## 7.6 EINBAU DER PLATTE DES SPÜLSCHALTERS

- 1 - Kleinen Rahmen der Platte **I** mit Hilfe der 2 grauen Schrauben **C** auf dem Sockel befestigen.



Wenn die Verkleidung nicht sehr dick ist, Schrauben durch Abbrechen an der dafür vorgesehenen Markierung verkürzen.

- 2 - Die 2 den Spülmechanismus auslösenden Schrauben aufschrauben (die 2 restlichen grauen Schrauben **C** ).



Wenn die Verkleidung nicht sehr dick ist, Schrauben durch Abbrechen an der dafür vorgesehenen Markierung verkürzen.

- 3 - Auslösende Schrauben so einstellen, dass das Maß **(C)** gleich 25 mm ist, dann feineinstellen:
  - so dass der Entleerungsvorgang ermöglicht wird
  - so dass kein kontinuierlicher Wasserablauf erfolgt
- 4 - Die Platte des Spülschalters von unten über die Feder schieben und dann durch leichtes Anheben die Platte auf die Haken klemmen.



## 8 NORMEN UND STANDARDS

Dieses Gerät erfüllt die Norm EN 12050-3 (Abwasser- und Fäkalienhebeanlagen) und die europäischen Richtlinien und Normen zur elektrischen Sicherheit und zur elektromagnetischen Kompatibilität.

## 9 INBETRIEBNAHME

Nach Anschluss an die Wasser- und Stromversorgung die Toilette einmal spülen. Das Gerät setzt sich automatisch in Betrieb und funktioniert zwischen 5 und 10 Sekunden je nach abzuleitender Wassermenge. Ist die Toilettenspülung nach 20 Sekunden nicht beendet, prüfen, ob das Ablaufrohr nicht geknickt (dadurch Bremsung möglich) oder der Ablauf verstopft ist. Toilette mehrmals spülen. Der Abfluss von der Toilettenschüssel muss dicht sein. Prüfen Sie gegebenenfalls auch die Dichtigkeit der Anschlüsse mit den anderen Sanitärgeräten (Handwaschbecken).

**ACHTUNG !!!** Die Toilettenspülung (sowie jedes andere, möglicherweise an das Häckeswerk angeschlossene Sanitärgerät) muss perfekt dicht sein. Auch geringfügige Undichtigkeiten können eine unerwünschte Inbetriebsetzung des Häckeswerks hervorrufen.

## 10 BETRIEB UND VORSICHTSMASSNAHMEN

Die mit dem **SANIWALL®Pro** installierten Toiletten werden wie eine normale Toilette benutzt und erfordern keine besondere Wartung oder Pflege. Das Häckeswerk setzt sich automatisch in Betrieb, sobald ein gewisser Wasserpegel im Kasten erreicht ist. Das **SANIWALL®Pro** Häckeswerk ist darauf ausgelegt, die Abwässer eines WCs, eines Handwaschbeckens und einer Dusche abzuleiten.

DIE GESCHÄFTLICHE ODER INDUSTRIELLE NUTZUNG IST NICHT ERLAUBT.



**ACHTUNG !!!** Wird die Anlage längere Zeit nicht benutzt (Urlaub), muss der Wasserhaupteinlass im Haus geschlossen werden.

**ACHTUNG !!!** Bei der Garantieleistung wird nur die Ableitung von Toilettenpapier, Fäkalien und Abwässern aus dem Sanitärbereich gewährleistet. Wird das Gerät durch das Häckeln von Fremdkörpern wie Watte, Tampons und Binden, Feuchttücher, Essensreste, Präservative, Haare, Gegenstände aus Metall, Holz oder Kunststoff beschädigt, oder werden Flüssigkeiten wie Lösungsmittel oder Öle gepumpt, wird dafür keine Garantie gewährt.

## 11 WARTUNG UND PFLEGE

Beim Betrieb Ihres **SANIWALL®Pro** können bestimmte Wartungsmaßnahmen erforderlich sein.

### 11.a WARTUNG DES HAHNS (abb. 11.a) (Reinigung des Filters, Austausch der Membran)

- 1 - Platte des Spülschalters durch leicht anheben und nach vorne kippen abnehmen.
- 2 - Die Spülung auslösenden Schrauben der Platte abnehmen.
- 3 - Schrauben des kleinen Rahmens lockern und die sen abnehmen.
- 4 - Sockel wie in Punkt 7.3.a beschrieben abnehmen.
- 5 - Abstellhahn  schließen und vom Schwimmer hahn  trennen.
- 6 - Den Halter des Schwimmerhahns drehen und die sen abnehmen.
- 7 - Ist dieser Eingriff erfolgt, sämtliche Handgriffe in umgekehrter Reihenfolge durchführen. Dabei nicht vergessen, den Abstellhahn  zu öffnen.

Ersatzteile:  Membran: Réf. 34 9513-07

 Vollständiger Hahn: Réf. 30 9503-07

### 11.b WARTUNG DES SPÜLMECHANISMUS (abb.11.b) (Reinigung oder Ersatz des Dichtungsringes)

Wie für die Wartung des Abstellhahns bis Punkt 6 vorgehen und dann:

- 1 - Spülmechanismus von unten fassen und dem Spülkasten entnehmen.

Ersatzteile:

 Dichtungsring: Réf. 34 2332-07

 Kompletter Spülmechanismus: Réf. 32 4544-07

- 2 - Sind die Wartungsarbeiten beendet, alle Schritte in umgekehrter Reihenfolge durchführen.

Um sicherzugehen, den Spülmechanismus richtig herum zu positionieren, ist dieser am Sockel mit einem Mechanismus versehen, der den verkehrten Einbau ausschließt.



### 11.c WARTUNG DES HÄCKESWERKS

Das Gerät bedarf keiner besonderen Wartung. Das Gerät ist mit einem Aktivkohlefilter am Abfluss ausgestattet, der Anschluss an eine äußere Entlüftung ist daher nicht erforderlich. Der Filter muss unter Umständen jedes Jahr ausgetauscht werden.

### 11.d REINIGUNG / ENTKALKUNG

Pour détartrer Um das Häckeswerk und die Toilettenschüssel zu reinigen und zu entkalken, muss regelmäßig ein geeigneter Entkalker wie SANIBROYEUR Entkalker von SFA benutzt werden, der darauf ausgelegt ist, den Kalk für die inneren Organe des Geräts schonend zu entfernen.

- Netzstecker des Häckeswerks ziehen.
- Eine Dosis Entkalker in die Toilettenschüssel geben.
- Einige Stunden einwirken lassen.
- Netzstecker des Häckeswerks wieder einstecken.
- Das ganze System durch zweimaliges Spülen der Toilette durchspülen.

Das Entkalken sollte im Mittel einmal alle 3 Monate erfolgen, ist aber von der Härte Ihres Trinkwassers vor Ort abhängig.

## 12 EINGRIFFE BEI MÖGLICHEN STÖRUNGEN

Einige leicht zu behebbende Störungen am Häckeswerk können vorkommen.

Sie können diese leicht selbst beheben.

Um bei der Diagnose und der Abhilfe der häufigsten Störungen behilflich zu sein, können Sie sich auf folgende Tabelle berufen.

**DAS GERÄT DARF NUR DURCH EINEN ANERKANNTEN SERVICETECHNIKER GEÖFFNET WERDEN.**



**IN ALLEN FÄLLEN DEN NETZSTECKER DES HÄCKESWERKS ZIEHEN**

STÖRUNG	MÖGLICHE URSACHEN	ABHILFE
<ul style="list-style-type: none"> <li>Anormaler Gerätestopp</li> </ul>	<ul style="list-style-type: none"> <li>Das Gerät ist zu lange gelaufen (überhitzungsbedingte Sicherheitsausschaltung)</li> <li>Fehler im Steuersystem</li> </ul>	<ul style="list-style-type: none"> <li>Stecker ziehen. Eine Stunde warten und wieder einstecken.</li> <li>Sonst einen Servicetechniker zu Rate ziehen.</li> </ul>
<ul style="list-style-type: none"> <li>Das Gerät setzt sich mit Unterbrechungen immer wieder in Gang</li> </ul>	<ul style="list-style-type: none"> <li>Die angeschlossenen Sanitärgeräte sind undicht</li> <li>Das Rückschlagventil ist undicht</li> </ul>	<ul style="list-style-type: none"> <li>Vorgeschalteten Teil der Anlage prüfen</li> <li>Rückschlagventil reinigen oder austauschen</li> </ul>
<ul style="list-style-type: none"> <li>Der Motor dreht sich mit Unterbrechungen und die Toilettenschüssel leert sich nur langsam</li> </ul>	<ul style="list-style-type: none"> <li>Der Abfluss des Deckels ist verstopft</li> </ul>	<ul style="list-style-type: none"> <li>Verstopfung des Abflusses beheben</li> </ul>
<ul style="list-style-type: none"> <li>Der Motor läuft korrekt, schaltet sich aber nicht mehr aus oder läuft sehr lange</li> </ul>	<ul style="list-style-type: none"> <li>Die Förderhöhe oder -länge ist zu lang oder es sind zu viele Winkel im Rohr (Druckverlust)</li> <li>Die Pumpenwanne ist verstopft</li> </ul>	<ul style="list-style-type: none"> <li>Anlage prüfen</li> <li>Sonst einen Servicetechniker zu Rate ziehen.</li> </ul>
<ul style="list-style-type: none"> <li>Der Motor setzt sich nicht mehr in Gang</li> </ul>	<ul style="list-style-type: none"> <li>Gerät nicht angeschlossen</li> <li>Stecker fehlerhaft</li> <li>Problem mit dem Motor oder dem Steuersystem</li> </ul>	<ul style="list-style-type: none"> <li>Gerät einschalten</li> <li>Sonst einen Servicetechniker zu Rate ziehen.</li> </ul>
<ul style="list-style-type: none"> <li>Der Motor gibt beim Laufen ein schreckliches Geräusch ab oder brummt und läuft nicht</li> </ul>	<ul style="list-style-type: none"> <li>Motor durch einen Fremdkörper verstopft</li> <li>Problem mit dem Motor oder dem Steuersystem</li> </ul>	<ul style="list-style-type: none"> <li>Fremdkörper entfernen</li> <li>Sonst einen Servicetechniker zu Rate ziehen.</li> </ul>

## 13 DEMONTAGE



**VOR JEDEM EINGRIFF STECKER ZIEHEN**

### PRÜFUNG DES HÄCKESWERKS

- 1- STECKER ZIEHEN, Wasserhahn des WC-Spülkastens schließen. So viel wie möglich Wasser aus dem Geruchsverschluss der Toilettenschüssel entfernen.
- 2 - Toilettenschüssel abnehmen.
- 3 - Verkleidung und Zugangsluke abnehmen, um Zugang zu dem abnehmbaren Rahmen **1** zu haben.
- 4 - Wenn ein Fremdkörper das Drehen des Motors verhindert, Fremdkörper durch das Dichtungsloch am WC-Zulauf mit einem Schraubendreher oder einem gebogenen Draht entfernen (vorher die Ablaufmuffe **11** entfernen).

### Achtung!

Niemals die Hand in das Häckeswerk stecken, um die Schneidmesser zu bewegen (sehr scharfes Messer!).

- 5 - Wenn das Rückschlagventil im Kniestück verstopft ist, dieses Kniestück **21** aus dem Schlauch **22** holen und reinigen (bei Bedarf durch Demontage des Ventils, das sich durch Drehen entriegelt, Zulaufklappe **213** austauschen), wenn erforderlich.

### Nur für zugelassene Servicetechniker:

- Toilettenschüssel abnehmen
- Wasser- und Stromversorgung unterbrechen
- Die vier Schrauben **5** lösen
- Abnehmbaren Rahmen **1** abziehen
- Halbschelle **11** aufschrauben
- Häckeswerk zur Reparatur oder zum Austausch herausnehmen.

Sind die Wartungsarbeiten beendet, alle Schritte in umgekehrter Reihenfolge durchführen.

## 14 GARANTIE

Auf das **SANIWALL® Pro** Häckeswerk sind zwei Jahre Garantie, unter der Bedingung, dass Montage und Betrieb der vorliegenden Anleitung entsprechen.

**1 DESCRIPCIÓN (ver fig.1)**

- |  |  |
|--|--|
| <b>a</b> Panel de control                            | <b>v</b> Mecanismo                       |
| <b>b</b> Chasis panel de control                     | <b>w</b> Tirafondos + arandelas ( x2 )   |
| <b>c</b> Tornillo de fijación y accionamiento ( x4 ) | <b>x</b> Clavija ( x2 )                  |
| <b>d</b> Grifo de parada                             | <b>y</b> Pata de fijación mural ( x2 )   |
| <b>e</b> Plantilla PSE                               | <b>z</b> SANIWALL PRO                    |
| <b>f</b> Obturador del codo de alimentación          | <b>za</b> Entrada lavabo                 |
| <b>g</b> Obturador del manguito de empalme           | <b>zb</b> Manguito 46 / 40               |
| <b>h</b> Manguito de alimentación                    | <b>zc</b> Abrazadera 53 / 32             |
| <b>i</b> Kit de fijación cubeta                      | <b>zd</b> Empalme 23 /32                 |
| <b>j</b> Estuche ligero ( x2 )                       | <b>ze</b> Tubo ligero de empalme         |
| <b>k</b> Barra de fijación cubeta + tuercas ( x2 )   | <b>zf</b> Codo de evacuación             |
| <b>l</b> Manguito de evacuación                      | <b>zf1</b> Válvula anti-retorno          |
| <b>m</b> Abrazadera fijación tubo ( + 2 pernos )     | <b>zf2</b> Junta de asiento              |
| <b>n</b> Chasis amovible                             | <b>zf3</b> Asiento de válvula            |
| <b>o</b> Perno chasis amovible ( x4 )                | <b>zg</b> Tubo de evacuación             |
| <b>p</b> Pie ajustable (x2)                          | <b>zh</b> Filtro de carbón               |
| <b>q</b> Clavija metal (x6)                          | <b>zi</b> Junta de entrada WC            |
| <b>r</b> Soporte triturador                          | <b>zj</b> Corona de junta de entrada     |
| <b>s</b> Tornillo de punta ( x4 )                    | <b>zk</b> Abrazadera 20 / 32             |
| <b>t</b> Codo de alimentación                        | <b>zl</b> Tapón de cubeta                |
| <b>u</b> Grifo flotador                              | <b>zm</b> Batiente de válvula de entrada |

**Herramientas necesarias:**

- Llaves planas y tubos

**Consejo:**

- Conserve el embalaje del producto durante la instalación, en el interior se encuentra una plantilla de corte
- Conserve estas instrucciones para eventuales operaciones de mantenimiento.

## ADVERTENCIA

**SANIWALL®Pro** es un bastidor-soporte con triturador, pensado para instalar cualquier tipo de WC suspendido, una ducha y lavabos. En cualquier caso, **SANIWALL®Pro** es para uso doméstico.

**SANIWALL®Pro** cuenta con las ventajas de un elevado nivel de rendimiento, seguridad y fiabilidad, siempre que se respeten escrupulosamente todas las normas de instalación y mantenimiento descritas en estas instrucciones.

En concreto, las indicaciones están señalizadas por:

 Indicación que, de no respetarse, podría suponer riesgos para la seguridad de las personas,

 Indicación que advierte de un riesgo eléctrico,

**"ATENCIÓN"** Indicación que, de no respetarse, podría suponer riesgos para el funcionamiento del aparato. Para más información, diríjase a nuestro servicio de atención al cliente.

## 2 LISTADO DE PIEZAS SUMINISTRADAS (fig.1 y fig.2)

### 3 DIMENSIONES (fig.3)

- I** - Profundidad del Bastidor= de 200 a 245 mm
- II** - Espesor del revestimiento= de 16 a 100 mm
- III** - Altura= Ajuste de 1080 a 1280 mm
- IV** - Altura de la cubeta= mín. 400 mm (suelo acabado)
- V** - Espesor máx. del suelo acabado= 185 mm
- VI** - Altura suelo / inter-eje del triturador= 220 mm mín.

## 4 ÁMBITO DE APLICACIÓN Y DATOS TÉCNICOS PARA EL TRITURADOR SANIWALL®Pro

Aplicación	evacuación WC evacuación lave-mains evacuación douche
Tipo	P 30
Evacuación vertical máx.	5m
Tensión	220-240 V
Frecuencia	50 Hz
Potencia absorbida máx.	400 W
Intensidad absorbida máx.	1.8 A
Clase eléctrica	I
Índice protección	IP44
Peso neto	5.6 KG

**ATENCIÓN:** queda prohibida cualquier aplicación no descrita en estas instrucciones.

## 5 CURVA DE RESULTADOS (fig.5)

## 6 EQUIVALENCIA ALTURA/ LONGITUD DE EVACUACIÓN (fig.6)

## 7 INSTALACIÓN (fig. 7.1 à 7.6)

**SANIWALL®Pro** debe encastrarse.



Su instalación ha de ser efectuada por personal cualificado.

El triturador debe encontrarse en la misma estancia que el WC y las demás instalaciones sanitarias eventualmente conectadas.



Debe accederse fácilmente al aparato para su control y limpieza.

### 7.1 PREPARACIÓN DEL BASTIDOR



#### 7.1.a MONTAJE DE LAS BARRAS DE FIJACIÓN DE LA CUBETA Y FIJACIÓN MURAL

- 1 - ATENCIÓN:** para el montaje de este bastidor es precisa una pared maestra si la estructura del suelo es ligera, o un tabique si las baldosas del suelo son adecuadas (ensayo NF : 400 Kg sobre la cubeta suspendida). Por motivos de embalaje, los pies vienen plegados. Para colocarlos correctamente deberá girarlos un cuarto de vuelta.
- 2 -** Mida el inter-eje (**A**) de los orificios de fijación de la cubeta: únicamente son posibles 2 cotas: (**Ka = 230 mm**) y (**Kb = 180 mm**). Insertelas barras  en los orificios del bastidor correspondientes al inter-eje y bloquéelos utilizando tuercas.
- 3 -** Sitúe el bastidor en su emplazamiento.
- 4 -** Coloque las patas de fijación mural  contra la pared y fijelas al bastidor mediante tuercas, después de haber comprobado que el bastidor se encuentre nivelado verticalmente.
- 5 -** Con una sierra para metales, corte la parte de las barras fileteados de las patas de fijación que sobresalga del bastidor.

#### 7.1.b AJUSTE DE LA ALTURA DEL BASTIDOR

- 1 -** Sitúe el bastidor en su emplazamiento definitivo.
- 2 -** Saque los 4 tornillos de punta .
- 3 -** Régler Ajuste la altura de los pies, de modo que la parte superior de la cubeta se encuentre a 400 mm del suelo acabado.
- 4 -** Vérifier Compruebe que la nivelación horizontal del bastidor y ajuste los tornillos de las punta .

#### 7.1.c PREPARACIÓN DE LA FIJACIÓN

- 1 -** Trace los lugares de perforación (2 en la pared y 6 en el suelo).
- 2 -** Retire el bastidor y perfore con una broca de 10 mm Ø, 2 orificios de una profundidad mínima de 70 mm para la pared, y con una broca de 8 mm Ø, 6 orificios de una profundidad mínima de 65 mm para el suelo.
- 3 -** Coloque las clavijas  y  en los orificios.
- 4 -** Vuelva a colocar el bastidor y proceda a la conexión del Tritrador **SANIWALL®Pro**.

## 7.2 INSTALACIÓN DEL TRITURADOR (fig 7.2)

### 7.2.a PREPARACIÓN DEL TRITURADOR

- 1 - Trouver Entre los accesorios facilitados con el triturador, localice la junta blanca **Z1** y la corona **Z1**. Instale estas 2 piezas sobre la gran entrada del triturador.
- 2 - Entre los accesorios facilitados con el triturador, localice el codo de salida **Z1**, el tubo blanco **Za**, las 2 abrazaderas **Z3** y la conexión 23 / 32 **Zd**. Conecte estas piezas entre sí (el tubo blanco se puede cortar según la distancia de la evacuación).
- 3 - Según el lado elegido para la columna de evacuación, oriente el conjunto, introduzca el codo **Z1** en la salida del tubo **Za** y fíjelo con la abrazadera **Zc**.
- 4 - Si se prevé una conexión de lavabo, es preciso previamente, con una sierra para metales, retirar la tapa del tubo **Za** eliminando con cuidado la rebaba de los bordes. Monte sobre este tubo el manguito flexible **Zb** y fíjelo con la abrazadera **Zc**.
- 5 - Si se ha de conectar una ducha, desatornille una de las clavijas del tanque **Z1** según el lugar en el que vaya a instalarse la ducha. Ajuste un manguito flexible **Zb** a la entrada de agua, fijándolo en su sitio con una abrazadera **Zc**.

ADVERTENCIA: al conectar una ducha, asegúrese de que la base de la bandeja de ésta se encuentre a más de 13cm sobre el suelo. Si eleva la unidad **SANIWALL® Pro**, por favor, tenga esto en cuenta cuando calcule la altura de la bandeja de la ducha. Por ejemplo, si eleva la unidad otros 5cm, necesitará elevar la bandeja de la ducha  $13+5=18\text{cm}$  (pendiente de descarga recomendada= 3%).

- 6 - Con el triturador listo, según el tipo de instalación es posible deslizarlo en el bastidor, y proceder al montaje de las canalizaciones y a la conexión eléctrica.

En caso de dificultad, es preciso:

- localizar en el suelo y en la pared el lugar del triturador y retirar el bastidor para hacer un montaje de prueba
- o bien, dejar el bastidor en su sitio y retirar el chasis amovible central, retirando sus tornillos **Q** con lo que dispondrá de más sitio para trabajar.

### 7.2.b CONSEJOS TÉCNICOS PARA LA EVACUACIÓN:

- Evite los “puntos bajos” en el conducto de evacuación, manteniéndolo recto con las abrazaderas
- Prevea una pendiente de descenso del 1 % para la parte de evacuación “horizontal”.
- Evacuación vertical ascendente: Prevea el conducto ascendente en la parte derecha del Aparato, efectuándose la evacuación por gravedad (1 % de pendiente).
- Aconsejamos la instalación de una purga **Z1** en el punto bajo para facilitar el mantenimiento.
- Para evitar el sifonamiento:
  - un interruptor de vacío **Zm** (tipo Nicoll o similar) en el punto superior,
  - o aumentando el diámetro del conducto horizontal.
- Deberá conectarse la evacuación del aparato a la caída de aguas residuales mediante la conexión comercial.
- Canalizaciones: protéjalas con aislantes adecuados contra el hielo.

Nota: cada codo situado en la evacuación del aparato supone una reducción de la capacidad de recogida de unos 50 cm por codo. Si es posible, utilice codos de amplio radio de curvatura para optimizar el desagüe.

- Recomendamos instalar un sistema de alarma externa **Sanialarm SFA**, que avisa si el triturador no funciona correctamente. El punto de perforación se indica sobre la tapa.

### 7.2.c CONEXIÓN ELÉCTRICA:



**No realice la conexión eléctrica hasta haber efectuado los empalmes hidráulicos.**

La instalación eléctrica debe ser realizada por un electricista cualificado. El aparato debe estar situado facilitando la accesibilidad a la toma de corriente.

El circuito de alimentación del aparato debe estar conectado a tierra (clase I) y protegido por un disyuntor diferencial de alta sensibilidad (30mA) calibrado a 10A mínimo.

La conexión se hará únicamente a la alimentación del aparato. En caso de duda, hágalo revisar por un electricista cualificado.

#### Normativa

Deberán respetarse las normas vigentes en el país de uso (Francia: NF C 15-100) sobre volúmenes de protección de cuartos de baño. En caso de duda, contactar con un técnico cualificado. Si el cable de este aparato se encuentra dañado, deberá ser sustituido por el fabricante o por el servicio de post-venta del mismo, con el fin de evitar riesgos.

### 7.2.d FIJACIÓN DEL TRITURADOR Y DEL BASTIDOR

- 1 - Con la semiabrazadera **m** fije el triturador al bastidor.
- 2 - Los tornillos facilitados **q** y **w** servirán para fijar el bastidor en su sitio, a las clavijas del suelo y de la pared. El montaje debe ser muy estable, conforme a la norma NF.

## 7.3 CONEXIÓN DE LA LLEGADA DE AGUA

### 7.3.a ENTRADA

- 1 - Retire la suela **V1** del panel elevando los dos pasadores **V2**.
- 2 - Introduzca el tubo de entrada de agua en el reposito.
- 3 - Conecte el tubo al grifo de parada **I** ya sea con el bicono suministrado o directamente con la tuerca presente en la llegada de agua (en este caso, asegure la estanqueidad mediante una junta de fibra).
- 4 - Conecte el grifo de parada **I** con el grifo flotador **II** y asegure la estanqueidad mediante una junta de fibra.

### 7.3.b ENSAYO EN AGUA

- 1 - Encaje el manguito de alimentación **I** y el manguito de evacuación **II** en la cubeta.
-  Para facilitar el encaje de los manguitos utilice aguajabonosa.
- 2 - Sitúe la cubeta sobre el bastidor.
  - 3 - Abra el agua con el grifo de parada **I** y espere a que el depósito se llene.
  - 4 - Compruebe las conexiones hidráulica y eléctrica del triturador.
  - 5 - Accione manualmente el mecanismo **V** con ayuda de las palancas.
  - 6 - Compruebe la estanqueidad de la alimentación y de la evacuación.
  - 7 - Cierre el grifo de parada y vacíe el depósito.
  - 8 - Retire la cubeta.

## 7.4 REVESTIMIENTO

### 7.4.a PREPARACIÓN DEL REVESTIMIENTO

- 1 - Recolecte la suela **V4**.
- 2 - Fije la plantilla PSE **E** en la trampilla de acceso con los dos tornillos grise **C** presentes en la caja del panel de control.
- 3 - Encaje el obturador **f** en el codo de alimentación **I** y el obturador **g** en el triturador, así como el tubo flexible **h** en las barras de fijación **k** de la cubeta.



 El espesor del revestimiento debe ser tener entre 16 y 100 mm y estar necesariamente unida al bastidor. La cara anterior debe tener 2 partes de modo que la parte baja, frente al chasis amovible **l** sirva de trampilla de visite.

### 7.4.b INSTALACIÓN DEL REVESTIMIENTO



El revestimiento puede hacerse con diversos materiales (ladrillo, o p placas de yeso, paneles de madera hidrófuga, etc.). Para el corte de los diferentes orificios (panel de control, evacuación y alimentación de la cubeta, barras de fijación de la cubeta) la plantilla de corte se encuentra en el interior.

- 1 - Dimensiones del panel alto
- 2 - Dimensiones del panel bajo

## 7.5 CONEXIÓN DE LA CUBETA

- 1 - Con ayuda de una regla, haga una marca en el lado de la cubeta, sobre los 2 manguitos.
  - 2 - Retire los manguitos de la cubeta y encájelos en el bastidor. Con una regla, haga una marca en el lado de la pared, sobre los 2 manguitos.
-  Para facilitar el encaje de los manguitos, utilice agua jabonosa
- 3 - Para cada uno de los manguitos, mida el lado (**L**) entre las dos marcas.
  - 4 - Traslade este lado (**L**) aumentándolo 3mm al extremo (lado bastidor) de cada uno de los manguitos. Ej.: Si  $L = 50$  mm, acorte el manguito 53 mm.
  - 5 - Corte los manguitos con ayuda de una sierra para metales.
  - 6 - Elimine la rebaba de los cortes utilizando una lima.
  - 7 - Mida el espesor posterior de la cubeta (**B**).
  - 8 - Si es necesario, que recorte las barras de fijación **k** de modo que la parte sobresaliente de la pared sea igual a (**B**) + 20 mm.
  - 9 - Recorte los tubos flexibles **h** de façon à ce que la partie dépassant du mur soit égale (**B**) - 15 mm
  - 10 - Encaje el manguito de alimentación **I** y el Manguito de evacuación **II** en la cubeta. A continuación sitúe la cubeta sobre las dos barras de fijación.
-  Para facilitar el encajamiento del manguito de evacuación en la cubeta y en la pipa, utilizar agua jabonosa.
- 11 - Una vez colocada la cubeta en su posición, Fijela utilizando el kit **l** respetando el orden de apilamiento de las piezas:
- I** = arandela de centrado   **III** = tuerca  
**II** = arandela metálica   **IV** = tapa

## 7.6 COLOCACIÓN DEL PANEL DE CONTROL

- 1 - Fije el pequeño chasis de la placa **D** sobre la suela, con 2 tornillos grises **C**.
-  Si el revestimiento es poco espeso acorte los tornillos, rompiéndolos simplemente a nivel de la muesca prevista a tal efecto
- 2 - Apriete los 2 tornillos de accionamiento (los 2 grises **C** restantes).
-  Si el revestimiento es poco espeso, acorte los Tornillos, rompiéndolos simplemente a nivel de la Muesca prevista a tal efecto.
- 3 - Ajuste los tornillos de accionamiento, de modo que el lado (**C**) sea igual a 25 mm para afinar:
- Debe permitir la maniobra de vaciado
  - No debe suponer un goteo continuo
- 4 - Conecte el panel de control por su parte inferior al resorte, y después, elevándolo ligeramente, colocar los clips del panel en los pernos.

## 8 NORMAS

Este aparato responde a la norma EN 12050-3 (Estación de recogida de aplicación limitada a aguas residuales que contienen materias fecales), y a las directivas y normas Europeas sobre seguridad eléctrica y compatibilidad electromagnética.

## 9 PUESTA EN FUNCIONAMIENTO

Una vez efectuadas las conexiones hidráulicas y eléctricas, accionar una vez la cisterna: el aparato se pone en marcha automáticamente y funciona entre 5 y 10 s según la altura de evacuación. Por encima de 20s, compruebe que el conducto de evacuación no esté pinzado (probable frenado) o que el respiradero no se encuentre obstruido. Accione varias veces la cisterna. El paso de la cubeta debe ser estanco. Igualmente, si es necesario, compruebe la estanqueidad de las conexiones con los demás aparatos sanitarios (lavabo).

!!!**ATENCIÓN!!!** La cisterna (como cualquier aparato sanitario eventualmente conectado al triturador) debe ser perfectamente estanca. Una fuga, incluso ligera, activará intempestivamente el triturador.

## 10 USO Y PRECAUCIONES

Los servicios instalados con **SANIWALL®Pro** se utilizan como un WC clásico y no precisan un mantenimiento especial.

El triturador se pone en marcha de forma automática a partir del momento en que se alcanza cierto nivel de agua en la cubeta.

El triturador **SANIWALL®Pro** está pensado para evacuar efluentes de un WC, ducha y de un lavabo.

QUEDA PROHIBIDA SU APLICACIÓN COMERCIAL O INDUSTRIAL.

!!!**ATENCIÓN!!!** En caso de ausencia prolongada (vacaciones), es obligatorio cortar el suministro general de la vivienda.

!!!**ATENCIÓN!!!** La garantía sólo cubrirá la evacuación de papel higiénico, materias fecales y aguas residuales. Cualquier daño del aparato causado por trituración de elementos extraños como algodón, tampones, compresas, toallitas, alimentos, preservativos, cabellos, objetos metálicos, de madera o de plástico, o el bombeo de líquidos como disolventes o aceites quedará excluido de la garantía.

## 11 MANTENIMIENTO

Durante la utilización de su **SANIWALL®Pro** puede precisar el mantenimiento de su equipo.

### 11.a MANTENIMIENTO DEL GRIFO (fig. 11.a) (limpieza del filtro, cambio de la membrana)

- 1 - Retire el panel de control elevándolo Ligeramente y basculándolo hacia delante.
- 2 - Retire los tornillos de accionamiento del panel.
- 3 - Desatornille el pequeño chasis y retírelo.
- 4 - Retire la suela como se indica en el punto **7.3.a**.
- 5 - Cierre el grifo de parada **α** y sepárelo del grifo flotador **β**.
- 6 - Haga pivotar el tirante que soporta el grifo flotador y retire éste.
- 7 - Una vez realizada la intervención, repetir las operaciones en sentido inverso, sin olvidar abrir el grifo de parada **α**.

Piezas separadas:

**α** Membrana : Réf. 34 9513-07

**β** Grifo completo : Réf. 30 9503-07

### 11.b MANTENIMIENTO DEL MECANISMO (fig.11.b) (limpieza o cambio de la junta de estanqueidad)

Proceda como para el mantenimiento del grifo hasta el punto 6, y a continuación:

- 1 - Sujetando el mecanismo por su base, retírelo del depósito.

Piezas separadas:

**γ** Junta de estanqueidad: Réf. 34 2332-07

**δ** Mecanismo completo: Réf. 32 4544-07

- 2 - Finalizado el mantenimiento, repetir todas las etapas en sentido inverso.

 Para reubicar adecuadamente el mecanismo, éste incluye una guía de alineación en su base.

### 11.c MANTENIMIENTO DEL TRITURADOR

El aparato no requiere un mantenimiento especial. Está provisto de un filtro de carbón activo sobre el respiradero, sin precisar una conexión con ventilación exterior. Se debe cambiar este filtro todos los años.

### 11.d LIMPIEZA / DESINCRUSTACIÓN

Para desincrustar y limpiar el triturador y la cubeta, utilice regularmente un desincrustante adaptado, como el desincrustante SANIBROYEUR de **SFA**, concebido para eliminar las incrustaciones respetando los elementos internos de su aparato.

- Desconecte la toma eléctrica del triturador.
- Vierta una dosis de desincrustante en la cubeta.
- Déjela reposar durante unas horas.
- Conecte de nuevo la toma eléctrica del triturador.
- Aclare y accione 2 veces la cisterna.

La frecuencia media de esta operación es de una vez cada 3 meses, pero deberá ajustarse a la dureza de su agua.

## 12 INTERVENCIONES EVENTUALES

Ciertas anomalías de funcionamiento de los trituradores se deben a causas menores. Usted podrá solucionarlas solo. Para ayudar al diagnóstico y la resolución del problema, Consulte el siguiente listado.

**LA APERTURA DEL APARATO SÓLO PODRÁ EFECTUARLA UN REPARADOR AUTORIZADO.**



**EN CUALQUIER CASO, DESENCHUFAR LA TOMA ELÉCTRICA DEL TRITURADOR**

ANOMALÍA OBSERVADA	CAUSAS PROBABLES	SOLUCIONES
<ul style="list-style-type: none"><li>El aparato se detiene De forma anormal</li></ul>	<ul style="list-style-type: none"><li>El aparato ha funcionado durante demasiado tiempo (corte térmico de seguridad)</li><li>Fallo del sistema de control</li></ul>	<ul style="list-style-type: none"><li>Desenchufe la toma. Espere una hora y conéctela de nuevo.</li><li>Alternativamente, llame a un reparador autorizado.</li></ul>
<ul style="list-style-type: none"><li>El aparato se vuelve a poner en marcha deforma intermitente</li></ul>	<ul style="list-style-type: none"><li>Los aparatos sanitarios conectados tienen fugas</li><li>La válvula anti-retorno presenta alguna fuga</li></ul>	<ul style="list-style-type: none"><li>Revise la instalación en su parte elevada</li><li>Limpie o cambie la válvula anti-retorno</li></ul>
<ul style="list-style-type: none"><li>El motor gira a trompicones y el agua desciende lentamente en la cubeta</li></ul>	<ul style="list-style-type: none"><li>El respiradero de la tapaestá obstruido</li></ul>	<ul style="list-style-type: none"><li>Desobstruya el respiradero</li></ul>
<ul style="list-style-type: none"><li>El motor gira correctamente, pero ya no se detiene, o gira demasiado tiempo</li></ul>	<ul style="list-style-type: none"><li>La altura o longitud de evacuación es demasiado elevada o hay demasiados codos (pérdida de carga)</li><li>El fondo de la bomba se encuentra obstruido</li></ul>	<ul style="list-style-type: none"><li>Revise la instalación</li><li>Alternativamente, llame a un reparador autorizado</li></ul>
<ul style="list-style-type: none"><li>El motor no se pone en marcha</li></ul>	<ul style="list-style-type: none"><li>Aparato no conectado</li><li>Toma defectuosa</li><li>Problema del motor o del sistema de control</li></ul>	<ul style="list-style-type: none"><li>Conecte el aparato</li><li>Alternativamente, llame a un reparador autorizado.</li></ul>
<ul style="list-style-type: none"><li>El motor gira con un ruido de carraca/zumbido, y no gira</li></ul>	<ul style="list-style-type: none"><li>Motor bloqueado por un cuerpo extraño</li><li>Problema del motor o del sistema de control.</li></ul>	<ul style="list-style-type: none"><li>Retire el cuerpo extraño</li><li>Alternativamente, llame a un reparador autorizado.</li></ul>

## 13 DESMONTAJE



**DESCONECTAR LA TOMA DE CORRIENTE ANTES DE CUALQUIER INTERVENCIÓN**

**COMMENT VERIFIER LE BROYEUR**

- 1- DESENCHUFE LA TOMA DE CORRIENTE,**  
Cierre el grifo del deposito del WC.  
Retire el máximo de agua del sifón de la cubeta.
  - 2 -** Retire la cubeta.
  - 3 -** Retire el revestimiento y la trampilla para llegar al chasis amovible
  - 4 -** Si un cuerpo extraño ha bloqueado la rotación, trate de retirarlo por el orificio de la junta de entrada WC utilizando un destornillador o un alambre curvo (antes deberá retirar la manga de evacuación )
- Atención!**  
Nunca trate de deslizar la mano para desconectar las láminas (cuyo filo resulta muy cortante).
- 5 -** Si la válvula anti-retorno incluida en el codo está taponada, saque ese codo del tubo y límpiela, (si es necesario desmontando la válvula, que se desbloquea girándola, cambie el batiente ) en caso necesario.

**Reservado a los reparadores autorizados:**

- Desmonte la cubeta de WC
- Desconecte las conexiones hidráulicas y eléctrica
- Afloje los 4 pernos
- Saque el chasis amovible
- Afloje la semiabrazadera
- Para repararlo o cambiarlo, desconecte el triturador

Finalizado el mantenimiento, volver a realizar todas las operaciones en orden inverso.

## 14 GARANTÍA

**SANIWALL® Pro** está garantizado durante 2 años, siemprey cuando la instalación y el uso del mismo se realicen según estas instrucciones.



**1 BESCHRIJVING (zie fig. 1)**

- |  |   |
|--|---|
| <b>a</b> Bedieningspaneel                          | <b>v</b> Spoelmechanisme                  |
| <b>b</b> Afdekplaat bedieningspaneel               | <b>w</b> Ringschroef + ring (x2)          |
| <b>c</b> Bevestigings- en bedieningsschroeven (x4) | <b>x</b> Plug (x2)                        |
| <b>d</b> Afsluitkraan                              | <b>y</b> Muurbevestiging (x2)             |
| <b>e</b> PSE opvulraam                             | <b>z</b> SANIWALL                         |
| <b>f</b> Speciedop toevoer                         | <b>za</b> Afvoer wastafel                 |
| <b>g</b> Speciedop afvoer                          | <b>zb</b> Aansluitmanchet 46/40           |
| <b>h</b> Toevoermof                                | <b>zc</b> Wormklem 53/32                  |
| <b>i</b> Bevestigingsset wandcloset                | <b>zd</b> Verloop 23/32                   |
| <b>j</b> Huls (x2)                                 | <b>ze</b> Afvoerslang                     |
| <b>k</b> Draadstang wandcloset + moeren (x2)       | <b>zf</b> Afvoerkniestuk                  |
| <b>l</b> Afvoermof                                 | <b>zf1</b> Terugslagklep                  |
| <b>m</b> Klem + 2 bouten                           | <b>zf2</b> Terugslagklep afdichting       |
| <b>n</b> Demontabel frame                          | <b>zf3</b> Terugslagklep houder           |
| <b>o</b> Bout demontabel frame (x4)                | <b>zg</b> Doorvoer                        |
| <b>p</b> Stelpoten (x2)                            | <b>zh</b> Actief koolstoffilter           |
| <b>q</b> Vloerankers (x6)                          | <b>zi</b> Witte afsluitring t.b.v Manchet |
| <b>r</b> Draagbeugel fecaliënvermaler              | <b>zj</b> Manchet                         |
| <b>s</b> Nagelschroef (x4)                         | <b>zk</b> Wormklem 20/32                  |
| <b>t</b> Waterinlaatbocht                          | <b>zl</b> Afsluitdop zij-invoer           |
| <b>u</b> Vlotterkraan                              | <b>zm</b> Terugslagklep zij-invoer        |

**Benodigd gereedschap:**

- Set platte sleutels en pijpsleutels

**Tip:**

- Bewaar gedurende de installatie de verpakking voor de meegeleverde mal.
- Bewaar deze handleiding met het oog op eventuele onderhoudswerkzaamheden.

## ADVIEZEN

**SANIWALL®Pro** bestaat uit een inbouw-element met ingebouwde fecaliënvermaler voor de installatie van een wandcloset, een douche en een wastafel.

**SANIWALL®Pro** is uitsluitend bestemd voor huishoudelijk gebruik.

**SANIWALL®Pro** levert uitstekende prestaties en is veilig en betrouwbaar op voorwaarde dat alle installatie- en gebruiksvorschriften in deze handleiding nauwgezet worden opgevolgd.

Dit geldt met name voor :

 Aanwijzing waarvan het niet opvolgen zou kunnen leiden tot gevaar voor personen.

 Aanwijzing in verband met een mogelijk risico van elektrische aard.

**“WAARSCHUWING”** betekent een aanwijzing waarvan het niet opvolgen mogelijke risico's meebrengt voor de juiste functionering van het apparaat. **Neem voor aanvullende informatie contact op met de SFA klantenservice.**

## 2 LIJST VAN MEEGELEVERDE ONDERDELEN (zie fig. 1 en 2)

### 3 AFMETINGEN (zie fig. 3)

- I** - Diepte van het element = 200 tot 245 mm
- II** - Dikte van de beplating = 16 tot 100 mm
- III** - Hoogte van het inbouw-element = 1.080 tot 1.280 mm (verstelbaar)
- IV** - Hoogte van het wandcloset = min. 400 mm (v.a. afgewerkte vloer)
- V** - Max. dikte van de afgewerkte vloer = 185 mm
- VI** - Afstand tussen de afgewerkte vloer en de middenlijn van de inlaat van de fecaliënvermaler = min. 220 mm

## 4 TOEPASSINGSGEBIEDEN EN TECHNISCHE GEGEVENS SANIWALL®Pro FECALIËNVERMALER

Toepassing	Afvoer wandcloset Afvoer wastafel
Type	P 30
Max. opvoerhoogte	5m
Spanning	220-240 V
Frequentie	50 Hz
Max. opgenomen vermogen	400 W
Max. opgenomen stroom	1.8 A
Elektrische classificatie, klasse	I
Beschermingsklasse	IP44
Netto gewicht	5.6 KG

**WAARSCHUWING:** Alle toepassingen anders dan die hier beschreven, zijn uitdrukkelijk verboden.

## 5 PRESTATIECURVE (zie fig. 5)

## 6 HOOGTE-LENGTE VERHOUDING AFVOER (fig. 6)

## 7 INSTALLATIE (zie fig. 7.1 tot 7.6)

De **SANIWALL®Pro** dient te worden ingebouwd door een daartoe bevoegde monteur. De fecaliënvermaler mag zich niet in een andere ruimte bevinden dan het wandcloset en eventuele andere op het apparaat aangesloten sanitaire voorzieningen.

In verband met controle en onderhoud dient de **SANIWALL®Pro** altijd gemakkelijk toegankelijk te zijn.

### 7.1 VOORBEREIDING VAN HET INBOUW-ELEMENT



#### 7.1.a MONTAGE VAN DE DRAADSTANGEN VAN HET WANDCLOSET EN DE MURBEVESTIGING

- 1 - WAARSCHUWING :** Het inbouw-element dient te worden gemonteerd aan een dragende muur als de structuur van de vloer erg zwak is of er dient gebruik gemaakt te worden van een tussenwand als de vloertegels dit toelaten (NF keurmerk: 400 kg over wandcloset). De stelpoten zijn bijgesloten in de verpakking. Draai ze een kwart slag om ze te stellen.
- 2 -** Meet de hartafstand tussen de twee bevestigingsgaten van het wandcloset. De enige twee mogelijkheden zijn (**Ka = 230 mm**) of (**Kb = 180 mm**).
- 3 -** Zet het inbouw-element op zijn plaats.
- 4 -** Plaats de muurbevestiging  tegen de muur en monteer deze loodrecht waterpas met de moeren op het element.
- 5 -** Zaag de uitstekende draadstangen af met een ijzerzaagje.

#### 7.1.b INSTELLEN VAN DE HOOGTE VAN HET ELEMENT

- 1 -** Zet het inbouw-element op zijn definitieve plaats.
- 2 -** Schroef de 4 nagelschroeven  los.
- 3 -** Stel de poten zodanig in dat de afstand tussen de afgewerkte vloer en de bovenzijde van het wandcloset min. 400 mm is.
- 4 -** Zorg dat het inbouw-element waterpas staat en draai de nagelschroeven aan.

#### 7.1.c VOORBEREIDING VAN DE BEVESTIGING

- 1 -** Markeer de boorgaten (2 in de muur en 6 op de grond).
- 2 -** Verwijder het inbouw-element en boor met een  $\varnothing$  10 mm boor twee gaten van minimaal 70 mm diep in de muur en met een  $\varnothing$  8 mm boor zes gaten van minimaal 65 mm diep in de vloer.
- 3 -** Plaats de vloerankers  en de pluggen  in de daarvoor bestemde gaten.
- 4 -** Zet het inbouw-element terug en sluit de **SANIWALL®Pro** aan.

## 7.2 INSTALLATIE VAN DE FECALIËNVERMALER (zie fig. 7.2)

### 7.2.a VOORBEREIDING

- 1 - In de verpakking met de meegeleverde onderdelen vindt u de witte afsluitring t.b.v manchet **Z1** en de manchet **Z1**.  
Monteer beide onderdelen op de grote inlaat van de fecaliënvermaler.
- 2 - Bij de meegeleverde onderdelen vindt u ook de afvoerknie **Z1**, de witte afvoerslang **Z6**, de twee wormklemmen 20/32 **Z4** en het verloop 23/32 **Z6**.  
Bevestig de onderdelen. Pas de lengte van de afvoerslang aan aan de afstand tot de afvoer.
- 3 - Draai het geheel overeenkomstig de kant van de afvoer en plaats de afvoerknie **Z1** in de doorvoer **Z1** en bevestig deze met de wormklem **Z6**.
- 4 - Als het de bedoeling is ook een afvoer voor de wastafel te installeren, dient u eerst met behulp van een ijzerzaagje de afvoer van de wastafel **Z6** te openen en de zijkanten zorgvuldig af te bramen. Monteer de aansluitmanchet **Z1** met gebruikmaking van de wormklem **Z6**.
- 5 - Indien u een douche wilt aansluiten schroeft u de afsluitdop van de zij-invoer los aan de zijde waar de douche zich bevindt.  
Sluit de flexibele aansluitmanchet aan op de zij-invoer en bevestig deze met een klem.  
  
WAARSCHUWING: Indien u een douche aansluit, dient u er zeker van te zijn dat de onderzijde van de sifon van de douchebak zich minstens 13cm boven de vloer bevindt (waar de Saniwall® PRO is geïnstalleerd). Als u de Saniwall® PRO hoger instelt moet u rekening houden met uw berekening van de inbouwhoogte van uw douchebak.  
  
VOORBEELD: Als u de Saniwall® PRO met 5 cm verhoogt zult u de douchebak moeten verhogen tot  $13+5=18\text{cm}$  ( plus aanbevolen afschot 3%!)
- 6 - Als de fecaliënvermaler in gereedheid is gebracht voor installatie, kan het apparaat in het inbouw-element geplaatst worden en kunnen de leidingen en de elektriciteit worden aangesloten.  
  
Als een en ander problemen oplevert, kunt u één van de volgende handelingen uitvoeren:

- Markeer de plaats van de fecaliënvermaler op de vloer en op de muur en verwijder het element om een proefmontage uit te voeren,
- of laat het element op zijn plaats staan en verwijder om meer plaats te hebben het centrale demontabele frame door de bouten **Q** los te draaien.

### 7.2.b TECHNISCH ADVIES MET BETREKKING TOT DE AFVOER

- Vermijdt “verzakkingen” in de afvoerleiding door deze met behulp van klemmen waterpas te houden.
- Houdt bij de installatie van het horizontale gedeelte van de afvoer altijd rekening met 1% afschot.
- Zorg bij een verticale afvoer voor een leiding aan de rechterkant van het apparaat.
- Het is sterk aanbevolen om voor onderhoud aan de **SANIWALL®** op het laagste punt een afsluitdop **Z1** te monteren.
- Vermijdt hevelwerking door een vacuümafsluiter **Z4** van het type Nicoll of vergelijkbaar op het hoogste punt te monteren of door de diameter van de horizontale leiding te vergroten.
- De afvoer van het apparaat dient te worden bevestigd aan de afvalwaterafvoer met behulp van in de winkel verkrijgbare bevestigingsstukken.
- Bescherm de leidingen met behulp van isolatiemateriaal tegen vorst.

NB. Iedere bocht in de afvoer komt overeen met een afstandsvermindering van 50 cm op de afvoercapaciteit. Maak indien mogelijk gebruik van afvoerknieën met een grote bocht ter optimalisatie van de afvoer.

- Het is raadzaam een extern **Sanialarm SFA** alarmsysteem te installeren dat waarschuwt in geval de fecaliënvermaler niet goed functioneert. Het bevestigingspunt staat aangegeven op de deksel van de fecaliënvermaler.

### 7.2.c ELEKTRISCHE AANSLUITING



**Sluit de elektriciteit pas aan als alle andere hydraulische aansluitingen in gereedheid zijn gebracht.**

De elektrische aansluiting mag uitsluitend uitgevoerd worden door een daartoe bevoegd elektricien. Het apparaat dient zodanig geplaatst te worden dat het aansluitingspunt goed bereikbaar is.

De stroomkring dient geaard te zijn (elektriciteitsklasse I) en te worden aangesloten op een differentiële stroomonderbreker van 30mA die is beveiligd met een zekering van 10A.

De aansluiting mag uitsluitend gebruikt worden voor de voeding van dit apparaat. Raadpleeg in geval van twijfel een bevoegd elektricien.

#### Reglementering

De installatie en het gebruik van dit apparaat moeten beantwoorden aan de landelijk vastgestelde normen voor de veiligheid in badkamers. Neem in geval van twijfel contact op met een bevoegd elektricien. Als de kabel beschadigd is, dient deze om risico's te voorkomen vervangen te worden door de fabrikant.

### 7.2.d BEVESTIGING VAN DE FECALIËNVERMALER EN HET ELEMENT

- 1 - Bevestig de fecaliënvermaler op het element met behulp van klem **M**.
- 2 - Bevestig met behulp van de meegeleverde vloer-ankers **A** en schroeven **W** het element aan de vloer en de muur. Neem de landelijk gebruikelijke normen voor een solide bevestigingswijze in acht.

## 7.3 AANSLUITING VAN DE WATERTOEVOER

### 7.3.a LEIDINGEN

- 1 - Verwijder het frame **V1** door de twee vergrendelingen **V2** naar boven te schuiven..
- 2 - Schuif de watertoevoerbuï in het reservoir.
- 3 - Sluit de buï aan op de stopkraan **I** met behulp van de meegeleverde dubbelvorm of direct met de moer op de watertoevoer. Plaats met het oog op de waterdichtheid in het laatste geval een fiberring.
- 4 - Sluit de stopkraan **I** aan op de vlotterkraan **II** en maak de bevestiging met behulp van een fiberring waterdicht.

### 7.3.b WATERTEST

- 1 - Plaats de toevormof **I** en de afvoermof op declosetpot.  
 Gebruik een zeepoplossing om plaatsing te vergemakkelijken.
- 2 - Plaats het wandcloset op het element.
- 3 - Draai de stopkraan **I** open en wacht tot het reservoir gevuld is.
- 4 - Controleer de hydraulische en elektrische aansluitingen van de fecaliënvermaler.
- 5 - Spoel het wandcloset handmatig door met gebruikmaking van het spoelmechanisme **V**.
- 6 - Controleer de waterdichtheid van de toevormof en de afvoer.
- 7 - Sluit de stopkraan en ledig het reservoir.
- 8 - Verwijder het wandcloset.

## 7.4 BEPLATING

### 7.4.a VOORBEREIDING VAN DE BEPLATING

- 1 - Plaats het frame **V1** terug.
- 2 - Bevestig het PSE opvulraam **E** met behulp van de twee grijze schroeven **G** in het bedieningspaneel.
- 3 - Plaats de speciedop **f** op de waterinlaatbocht **f** en de speciedop **g** op de afvoerbuï.  
Plaats vervolgens de hulzen **h** op de draadstangen **k** van het wandcloset.



 De wandbeplating dient tussen de 16 mm en de 100 mm dik te zijn en dient stevig bevestigd te worden op het inbouwlement. De voorkant dient uit twee platen te bestaan waarbij de onderste plaat, ter hoogte van het demontabele gedeelte **n**, als inspectieluik gebruikt moet kunnen worden.

### 7.4.b PLAATSING VAN DE BEPLATING

De beplating kan worden gemaakt van verschillende materialen zoals baksteen, gipstegels, gipsplaten, vochtwerende houten platen, enz. Voor het maken van de gaten voor het bedieningspaneel, de watertoevoer en de waterafvoer en de draadstangen voor het wandcloset kunt u gebruik maken van de mal in de verpakking.



- 1 - Afmetingen bovenste plaat.
- 2 - Afmetingen onderste plaat.

## 7.5 AANSLUITING VAN HET WANDCLOSET

- 1 - Plaats met behulp van een liniaal aan de kant van het wandcloset een merkteken op de twee moffen.
- 2 - Verwijder de moffen van het wandcloset en schuif ze in het element. Plaats met behulp van een liniaal aan de kant van de muur een merkteken op beide moffen.  
 Gebruik een zeepoplossing om plaatsing te vergemakkelijken.
- 3 - Meet voor elke mof de afstand **a (L)** tussen de twee merktekens.
- 4 - Vergroot de afstand **(L)** met 3 mm. extra aan het uiteinde van elke mof aan de kant van het element. Als **(L)** bijvoorbeeld 50 mm is, maak de mof dan 53 mm korter.
- 5 - Maak de moffen korter met behulp van een ijzerzaagje.
- 6 - Braam de afgezaagde kanten af met een vijl.
- 7 - Meet de dikte van de achterkant van het wandcloset **(B)**.
- 8 - Zaag indien nodig de draadstangen **k** zodanig af dat het gedeelte dat uitsteekt uit de muur gelijk is aan **(B) + 20 mm**.
- 9 - Kort indien nodig de hulzen **h** zodanig in dat het gedeelte dat uitsteekt uit de muur gelijk is aan **(B) - 15 mm**.
- 10 - Plaats de toevormof **h** en de afvoermof **II** op het wandcloset. Plaats het wandcloset vervolgens op de twee draadstangen.  
 Gebruik een zeepoplossing om plaatsing te vergemakkelijken.
- 11 - Als het wandcloset eenmaal goed op zijn plaats zit kan het in onderstaande volgorde vastgezet worden met behulp van de bevestigingsset **II** :

**I** = centreerring      **III** = moer  
**II** = metalen ring      **IV** = afdekdop

## 7.6 PLAATSING VAN HET BEDIENINGSPANEEL

- 1 - Bevestig de afdekplaat van het bedieningspaneel **f** met behulp van de twee grijze schroeven **G** op het frame.  
 Als de beplating vrij dun is, maakt u de schroeven korter door ze af te breken ter hoogte van de daarvoor gemaakte inkeping.
- 2 - Zet de twee overblijvende grijze bedieningsschroeven **G** vast.  
 Als de beplating vrij dun is, maakt u de schroeven korter door ze af te breken ter hoogte van de daarvoor gemaakte inkeping.
- 3 - Verstel de bedieningsschroeven op zodanige wijze dat de afstand **(C)** gelijk is aan precies 25 mm:
  - De bevestiging mag de afvoer niet belemmeren.
  - Het apparaat mag niet voortdurend door blijven spoelen.
- 4 - Plaats het bedieningspaneel via de onderkant op de veerpinnen en klem de plaat door deze een beetje op te tillen vast op de daarvoor bestemde palletjes.

## 8 NORMERING

Het apparaat beantwoordt aan de normen zoals vastgelegd in EN 12050-3 (Pompinstallaties voor afvalwater van gebouwen en terreinen – Eisen en beproevingsmethoden – Dl. 3: Riolwaterpompen voor beperkte toepassing) en aan de Europese richtlijnen met betrekking tot de veiligheid van elektriciteit en elektromagnetische velden.

## 9 IN GEBRUIKNAME

Spoel het wandcloset één keer door als de hydraulische en elektrische aansluiting in gereedheid zijn gebracht. De fecaliënvermaler slaat automatisch aan en blijft afhankelijk van het waterpeil gedurende ongeveer 5 tot 10 seconden door draaien. Controleer als het langer dan 20 seconden duurt of de afvoerleiding niet afgeklemd of verstopt is. Spoel een paar keer door. De doorgang moet waterdicht zijn. Controleer indien nodig ook of de aansluitingen op de andere sanitaire voorzieningen, in dit geval de wasbak, wel waterdicht zijn.

“WAARSCHUWING”: De waterafvoer dient, evenals alle andere op de fecaliënvermaler aangesloten sanitaire voorzieningen, perfect waterdicht te zijn. Een lek, hoe klein dan ook, kan voortijdige inschakeling van de fecaliënvermaler tot gevolg hebben.

## 10 GEBRUIKSAANWIJZING EN VOORZORGSMAATREGELEN

Toiletten met een **SANIWALL® Pro** kunnen gebruikt worden als een normaal toilet en behoeven geen specifiek onderhoud. De fecaliënvermaler slaat bij een bepaald waterpeil in de bak automatisch aan. De **SANIWALL® Pro** fecaliënvermaler is ontworpen voor het afvoeren van afvalwater van een wc en een wastafel.

ELKE VORM VAN TOEPASSING VOOR COMMERCIËLE OF INDUSTRIËLE DOELEINDEN IS STRIKT VERBODEN..



“WAARSCHUWING”: In geval u gedurende langere tijd afwezig bent, bijvoorbeeld in verband met vakantie, is het raadzaam de watertoevoer in huis af te sluiten.

“WAARSCHUWING”: Gebruik het apparaat uitsluitend voor het doorspoelen van toiletpapier, ontlasting en waswater. Het doorspoelen van vreemde voorwerpen als watten, tampons, vochtig toiletpapier, maandverband, voedselresten, condooms, haar, metalen en/of houten voorwerpen en/of oplosmiddelen, olie en andere chemische middelen heeft mogelijk schade tot gevolg die niet onder de garantie valt.

## 11 ONDERHOUDSWERKZAAMHEDEN

Als u gebruik maakt van de **SANIWALL® Pro** kan het noodzakelijk zijn bepaalde onderhoudswerkzaamheden uit te voeren.

### 11.a ONDERHOUD VAN DE KRAAN, REINIGING VAN HET FILTER EN VERVANGING VAN HET MEMBRAAN (zie fig. 11.a)

- 1 - Verwijder het bedieningspaneel door het een beetje op te tillen en naar voren te kantelen.
- 2 - Verwijder de bedieningsschroeven.
- 3 - Draai de schroeven van de afdekplaat los en verwijder ze.
- 4 - Verwijder het frame zoals aangegeven onder punt 7.3.a.
- 5 - Draai de stopkraan  dicht en maak deze los van de vlotterkraan .
- 6 - Kantel het verbindingstuk en verwijder het.
- 7 - Ga na afloop van het onderhoud in omgekeerde volgorde te werk en vergeet vooral niet de stopkraan  weer te openen.

Onderdelen:

 Membraan – ref. nr. 34 9513-07

 Complete kraan – ref. nr. 30 9503-07

### 11.b ONDERHOUD VAN HET SPOELMECHANISME, REINIGING OF VERVANGING VAN DE WATER DICHTE PAKKING (zie fig. 11.b).

Ga tot en met punt 6 te werk volgens de instructies voor het onderhoud van de kraan. Vervolgens handelt u volgens het onderstaande.

- 1 - Pak de onderkant van het spoelmechanisme vast en verwijder het uit het reservoir.

Onderdelen:

 Pakking – ref. nr. 34 2332-07

 Compleet spoelmechanisme – ref. nr. 32 4544-07

- 2 - Ga na afloop van het onderhoud in omgekeerde volgorde te werk.



Het spoelmechanisme is uitgerust met een veiligheidsvoorziening aan de onderkant om vergissingen bij het monteren te voorkomen.

### 11.c ONDERHOUD VAN DE FECALIËNVERMALER

Het apparaat heeft geen specifiek onderhoud nodig. De fecaliënvermaler is uitgerust met een actief koolstoffilter zodat aansluiting op een externe ventilatiebron overbodig is. De filter kan desgewenst jaarlijks vernieuwd worden.

### 11.d REINIGING EN ONTKALKING

Voor het reinigen en ontkalken van de **SANIWALL® pro** dient u regelmatig ons geëigend ontkalkingsmiddel te gebruiken; SANIBROYEUR speciaal ontkalker van **SFA** dat speciaal ontwikkeld is met het oog op het verwijderen van kalk en vervuiling zonder daarbij het apparaat zelf aan te tasten.

- Schakel de stroomvoorziening uit.
- Giet de ontkalker in het reservoir.
- Laat een paar uur staan.
- Schakel de stroomvoorziening opnieuw in.
- Spoel het toilet twee keer door.

Afhankelijk van de hardheid van het water dient deze handeling gemiddeld eens per drie maanden uitgevoerd te worden.

## 12 PROBLEEMOPLOSSING

Een storing aan de fecaliënvermaler is in meeste gevallen niet van ernstige aard en door u zelf te verhelpen. Raadpleeg de onderstaande tabel voor een mogelijke oplossing.

**HET APPARAAT MAG ALLEEN GEOPEND WORDEN DOOR EEN ERKEND MONTEUR.**



**SCHAKEL DE STROOMTOEVOER NAAR DE FECALIËNVERMALER ALTIJD UIT ALVORENS OVER TE GAAN TOT HET PLEGEN VAN ONDERHOUD.**







STORING	VERMOEDELIJKE OORZAAK	MOGELIJKE OPLOSSING
<ul style="list-style-type: none"><li>Het apparaat stopt zonder reden.</li></ul>	<ul style="list-style-type: none"><li>Het apparaat heeft te lang gedraaid (thermische stop)</li><li>Storing in het bedieningssysteem.</li></ul>	<ul style="list-style-type: none"><li>Schakel de stroom uit. Wacht een uur alvorens de stroomvoorziening weer in te schalen.</li><li>Bel een erkend monteur als het bovengstaande niet werkt.</li></ul>
<ul style="list-style-type: none"><li>Het apparaat werkt alleen met onderbrekingen.</li></ul>	<ul style="list-style-type: none"><li>Een van de aansluitingen naar andere sanitaire voorzieningen lekt.</li><li>De terugslagklep is lek.</li></ul>	<ul style="list-style-type: none"><li>Controleer of het apparaat goed geïnstalleerd is.</li><li>Reinig of vernieuw de terugslagklep.</li></ul>
<ul style="list-style-type: none"><li>De motor draait met onderbrekingen en het waterpeil in de wc daalt heel langzaam.</li></ul>	<ul style="list-style-type: none"><li>Verstopte beluchter.</li></ul>	<ul style="list-style-type: none"><li>Beluchter schoonmaken.</li></ul>
<ul style="list-style-type: none"><li>De motor draait correct maar stopt niet meer of blijft door draaien.</li></ul>	<ul style="list-style-type: none"><li>De afvoerinstallatie is niet conform de richtlijnen voor hoogte/lengte.</li><li>Verstopping pomp.</li></ul>	<ul style="list-style-type: none"><li>Controleer de installatie en neem indien nodig contact op met een erkend monteur.</li></ul>
<ul style="list-style-type: none"><li>De motor slaat niet aan.</li></ul>	<ul style="list-style-type: none"><li>Het apparaat is niet aangesloten op de stroomvoorziening.</li><li>Defect stroomvoorziening.</li><li>Defect motor of bedieningssysteem.</li></ul>	<ul style="list-style-type: none"><li>Apparaat aansluiten op de stroomvoorziening en indien nodig contact opnemen met een erkend monteur.</li></ul>
<ul style="list-style-type: none"><li>De motor draait nog wel maar maakt een ratelend geluid of bromt en draait helemaal niet meer.</li></ul>	<ul style="list-style-type: none"><li>Vreemd voorwerp in apparaat.</li><li>Defect aan de motor of aan het bedieningssysteem.</li></ul>	<ul style="list-style-type: none"><li>Verwijder vreemd voorwerp.</li><li>Neem als dat niet helpt contact op met een erkend monteur.</li></ul>

## 13 DEMONTEREN





**SCHAKEL ALVORENS TE BEGINNEN ALTIJD EERST DE STROOMTOEVOER UIT.**

**CONTROLE VAN DE FECALIËNVERMALER**

- Schakel de stroomtoevoer uit. Sluit de stopkraan van het wc reservoir. Verwijder zoveel mogelijk water uit de sifon van het wandcloset.
- Verwijder het wandcloset.
- Verwijder de beplating om bij het demontabele frame  te kunnen komen.
- Als een vreemd voorwerp de correcte werking belemmert, dient u het voorwerp indien mogelijk met behulp van een schroevendraaier of een stukje verbogen ijzerdraad te verwijderen via de afsluitring  van de wc toevoer. Verwijder van tevoren de afvoermof ).  
"WAARSCHUWING": Doe dit in verband met de scherpe randen nooit met uw handen.
- Als de terugslagklep in de afvoerknie  verstopt is, verwijder en reinig dan de afvoerklem . Demonteer de klep indien nodig met een draaiende beweging en vervang eventueel de klepzitting .

**Uitsluitend aan erkende monteurs voorbehouden werkzaamheden:**

- Het demonteren van het wandcloset.
- Het ontkoppelen van hydraulische en elektrische verbindingen.
- Het losschroeven van de 4 bouten .
- Het verwijderen van het demontabele frame .
- Het losmaken van de klem .
- Het ter reparatie of vervanging verwijderen van de fecaliënvermaler.

## 14 GARANTIE

**SANIWALL® Pro** is gegarandeerd voor de periode van 2 jaar op voorwaarde dat het apparaat conform de in deze handleiding beschreven installatievoorschriften wordt geïnstalleerd en gebruikt.

**1 DESCRIÇÃO (ver fig.1)**

- |   |  |
|---|--|
| <b>a</b> Placa de comando                           | <b>v</b> Mecanismo                       |
| <b>b</b> Chassis placa de comando                   | <b>w</b> Parafuso + anilha ( x2 )        |
| <b>c</b> Parafuso de fixação e accionamento ( x4 )  | <b>x</b> Bucha ( x2 )                    |
| <b>d</b> Torneira de segurançae                     | <b>y</b> Patilha de fixação mural ( x2 ) |
| <b>e</b> Molde PSE                                  | <b>z</b> SANIWALL PRO                    |
| <b>f</b> Obturador da curva de alimentação          | <b>za</b> Entrada lavatório              |
| <b>g</b> Obturador do tubo de ligação               | <b>zb</b> Tubo 46 / 40z                  |
| <b>h</b> Tubo de alimentação                        | <b>zc</b> Abraçadeira 53 / 32z           |
| <b>i</b> Kit de fixação sanita                      | <b>zd</b> Anel de ligação 23 /32         |
| <b>j</b> Conduita flexível ( x2 )                   | <b>ze</b> Tubo flexível de ligação       |
| <b>k</b> Haste de fixação sanita + porcas ( x2 )    | <b>zf</b> Curva de evacuação             |
| <b>l</b> Tubo de evacuaçãom                         | <b>zf1</b> Válvula de retenção           |
| <b>m</b> Abraçadeira fixação tubagem ( + 2 pernos ) | <b>zf2</b> Junta de base                 |
| <b>n</b> Chassis amovível                           | <b>zf3</b> Base de válvulazg             |
| <b>o</b> Perno chassis amovível ( x4 )              | <b>zg</b> Tubagem de evacuação           |
| <b>p</b> Pé regulável ( x2 )                        | <b>zh</b> Filtro de carvão               |
| <b>q</b> Cavilha metal ( x6 )                       | <b>zi</b> Junta de entrada WC            |
| <b>r</b> Suporte trituradors                        | <b>zj</b> Coroa de junta de entrada      |
| <b>s</b> Parafuso de retenção ( x4 )                | <b>zk</b> Abraçadeira 20 / 32            |
| <b>t</b> Curva de alimentaçãou                      | <b>zl</b> Tampão de depósito             |
| <b>u</b> Torneira de bóia                           | <b>zm</b> Batente de válvula de entrada  |

**Ferramentas necessárias:**

- Chaves planas e tubos

**Conselho:**

- Guardar a embalagem do produto durante a instalação, encontrará no interior da mesma, um molde de corte
- Guardar este manual para eventuais operações de manutenção.

## AVISO

**SANIWALL®Pro** é uma estrutura de suporte com triturador integrado concebido para instalar todo o tipo de sanita suspensa, um duche e com um lavatório. Atenção, o **SANIWALL®Pro** destina-se sempre a uma utilização doméstica.

O **SANIWALL®Pro** beneficia de um elevado nível de desempenho, segurança e fiabilidade desde que todas as regras de instalação e manutenção descritas neste manual sejam escrupulosamente respeitadas.

Especialmente as indicações identificadas por:

 indicação cujo incumprimento pode provocar riscos para a segurança das pessoas,

 indicação alertando para a presença de um risco de origem eléctrica,

**"AVISO" indicação cujo incumprimento pode provocar riscos para o funcionamento do aparelho . Para qualquer informação suplementar, é favor contactar o nosso serviço de apoio ao cliente.**

## 2 LISTA DAS PEÇAS FORNECIDAS (fig.1 e fig.2)

### 3 DIMENSÕES (fig.3)

- I** - Profundidade da estrutura = de 200 a 245 mm
- II** - Espessura do revestimento = de 16 a 100 mm
- III** - Altura = regulação de 1080 a 1280 mm
- IV** - Altura da sanita = mini 400 mm (chão acabado)
- V** - Espessura máx. do chão acabado = 185 mm
- VI** - Altura chão / entreixo do triturador = 220 mm mini

## 4 ÁREA DE APLICAÇÃO E DADOS TÉCNICOS PARA TRITURADOR SANIWALL®Pro

Aplicação	evacuação WC evacuação lavatório evacuação duche
Tipo	P 30
Evacuação vertical máx.	5m
Alimentação	220-240 V
Frequência	50 Hz
Potência absorvida máx.	400 W
Intensidade absorvida máx.	1.8 A
Classe eléctrica	I
Índice de protecção	IP44
Peso líquido	5.6 KG

**AVISO:** Todas as aplicações outras que as descritas neste manual são proibidas.

## 5 CURVA DE PERFORMANCES (fig.5)

## 6 EQUIVALÊNCIA ALTURA/COMPRIMENTO DE EVACUAÇÃO (fig.6)

## 7 INSTALAÇÃO (fig. 7.1 a 7.6)

**SANIWALL®Pro** destina-se a ser encastrado.

A sua instalação deve ser realizada por uma pessoa qualificada.

O triturador deve ser instalado na mesma divisão da sanita e outras instalações sanitárias eventualmente ligadas.

O aparelho deve ter um acesso fácil para o controlo e a manutenção.

## 7.1 PREPARAÇÃO DA ESTRUTURA

### 7.1.a MONTAGEM DAS HASTES DE FIXAÇÃO DA SANITA E FIXAÇÃO MURAL

- 1 - AVISO:** A montagem desta estrutura exige uma parede portadora se a estrutura do chão for leve ou uma parede de pladur se a laje do chão for satisfatória (ensaio NF: 400 kg sobre a sanita suspensa). Os pés estão virados para dentro por causa da embalagem. Para posicioná-los correctamente, rodá-los de um quarto de volta.
- 2 -** Medir o entreixo (**A**) dos orifícios de fixação da sanita: só são possíveis 2 lados: (**Ka = 230 mm**) e (**Kb = 180 mm**). Introduzir as hastes **K** nos orifícios da estrutura correspondente ao entreixo e bloqueá-los com a ajuda das porcas.
- 3 -** Posicionar a estrutura na sua localização.
- 4 -** Posicionar as patilhas de fixação mural **V** contra a parede e fixá-las no suporte com a ajuda das porcas, depois de verificar que a estrutura está verticalmente nivelada.
- 5 -** Cortar com a ajuda de uma serra para metais a parte das hastes roscadas das patas de fixação que ultrapassam a estrutura.

### 7.1.b AJUSTE DA ALTURA DA ESTRUTURA

- 1 -** Posicionar a estrutura na sua localização definitiva.
- 2 -** Desaparafusar os 4 parafusos de retenção **S**.
- 3 -** Ajustar a altura dos pés de modo a que a parte de cima da sanita fica situada a 400 mm do chão acabado.
- 4 -** Verificar se a estrutura está horizontalmente nivelada e reaparafusar os parafusos de retenção **S**.

### 7.1.c PREPARAÇÃO DA FIXAÇÃO

- 1 -** Tracejar as localizações de perfuração (2 na parede e 6 no chão).
- 2 -** Retirar a estrutura e fazer com uma broca Ø 10 mm 2 furos com um profundidade mínima de 70 mm na parede e com uma broca Ø 8 mm 6 furos com uma profundidade mínima de 65 mm no chão.
- 3 -** Posicionar as cavilhas **L** e **X** nos orifícios.
- 4 -** Reposicionar a estrutura e proceder à ligação do Triturador **SANIWALL®Pro**.



## 7.2 INSTALAÇÃO DO TRITURADOR (fig 7.2)

### 7.2.a PREPARAÇÃO DO TRITURADOR

- 1 - Encontrar nos acessórios fornecidos com o triturador a junta branca **Zi** e a coroa **Zj**.  
Montar estas 2 peças na grande entrada do triturador.
- 2 - Encontrar nos acessórios fornecidos com o triturador, a curva de saída **Zi**, o tubo branco **Ze**, as 2 pequenas abraçadeiras **Zk** e o anel de ligação 23 / 32 **Zl**.  
Juntar estas peças (tubo branco ranhurado de acordo com a distância da evacuação).
- 3 - Consoante o lado escolhido para a coluna de evacuação, orientar o conjunto e inserir a curva **Zi** na saída da tubagem **Zg** e fixá-lo com a abraçadeira **Zc**.
- 4 - Se quiser fazer a ligação ao lavatório, é necessário previamente, com a ajuda de uma serra para metais, soltar a chaminé **Za** lixar cuidadosamente os bordos.  
Montar nesta chaminé o tubo flexível **Zb** fixando-a com a abraçadeira **Zc**.
- 5 - Se for prevista uma ligação ao duche, desaperte uma das buchas de cuba **Zi** de acordo com a localização do duche. Monte na entrada de água uma manga flexível **Zb**, fixando-a com uma abraçadeira **Zc**.

**ATENÇÃO:** Para a ligação de um duche, erga o fundo do reservatório de douche pelo menos 13 cm relativamente ao solo. Se levantar a estrutura do **SANIWALL® Pro**, é necessário ter em conta a altura do reservatório de douche.

Deste modo, se tiver levantado a estrutura 5 cm, terá de levantar o reservatório do duche de 13+5= 18cm.  
(Inclinação de evacuação aconselhada: 3%)

- 6 - Depois de o triturador estar pronto, em função dos casos de instalação, é possível fazê-lo deslizar na estrutura e proceder à montagem da canalização e à ligação eléctrica.

Se este caso for considerado difícil, é necessário:

- marcar no chão e na parede a localização do triturador e retirar a estrutura para proceder a uma montagem em branco,
- deixar a estrutura no lugar e retirar o chassis amovível central retirando os parafusos **Q** para ter mais espaço para trabalhar.

### 7.2.b CONSELHOS TÉCNICOS PARA A EVACUAÇÃO:

- Evitar “ pontos baixos “ na conduta de evacuação, mantendo-a direita com abraçadeiras.
- Prever um pendente de 1% na parte da tubagem de descarga horizontal.
- Evacuação vertical ascendente:  
Prever a conduta montante ao lado do aparelho. Prosseguir a evacuação por efeito gravitacional (1% de inclinação).
- Aconselhamos a instalação de uma purga **Zi** no ponto baixo para facilitar a manutenção.
- Para evitar o efeito de sifonagem:
  - instalar um sistema anti-vácuo **Zm** ((tipo Nicoll ou similar) no ponto alto ,
  - ou aumentar o diâmetro da conduta horizontal.
- A evacuação do aparelho deve ser ligada à tubagem de evacuação das águas com um elemento de ligação à venda no mercado.
- Canalizações: protegê-las com isolantes adequados contra o gelo.

N.B: Cada curva colocada na evacuação do aparelho provoca uma diminuição da capacidade de elevação em cerca de 50 cm.

Utilizar, se possível, curvas com um raio de curvatura grande para otimizar o escoamento.

- É aconselhável instalar um sistema de alarme externo **Sanialarm SFA** que avise no caso de avaria do triturador.  
O ponto de perfuração está indicado na tampa.

### 7.2.c LIGAÇÃO ELÉCTRICA:



**Efectuar a ligação eléctrica somente depois de as ligações hidráulicas estarem terminadas.**

A instalação eléctrica deve ser realizada por um profissional qualificado em electrotecnia.  
O aparelho deve ser colocado de modo a que a tomada de corrente fique acessível.

O circuito de alimentação do aparelho deve se ligado à terra (classe I) e protegido por um disjuntor diferencial de alta sensibilidade (30 mA) calibrado para 10 A no mínimo.

A ligação destina-se exclusivamente á alimentação do aparelho. Em caso de dúvida, solicitar o controlo por um electricista qualificado.

#### Regulamentação

Respeitar as disposições das normas em vigor no país de utilização (França: NF C 15-100) referente aos níveis de protecção de uma casa-de-banho. Em caso de dúvida, consultar um técnico qualificado. Se o cabo deste aparelho estiver danificado, deve ser substituído pelo fabricante ou respectivo Serviço Pós-Venda de modo a evitar uma situação de perigo.

### 7.2.d FIXAÇÃO DO TRITURADOR E DA ESTRUTURA

- 1 - Com a ajuda da semi-abraçadeira **m**, fixar o triturador na estrutura.
- 2 - Com a ajuda dos parafusos fornecidos **Q** e **W** fixar a estrutura nas cavilhas colocadas no chão e na parede. A montagem deve ficar extremamente sólida, em conformidade com a norma NF.

## 7.3 LIGAÇÃO DA ENTRADA DE ÁGUA

### 7.3.a LIGAÇÃO

- 1 - Retirar o pedestal **V1** da placa levantando os dois ferrolhos **V2**.
- 2 - Inserir o tubo de entrega de água no reservatório.
- 3 - Ligar o tubo à torneira de segurança **C1** com a ajuda do bicone fornecido ou directamente com a porca presente na chegada da água (neste caso, garantir a estanqueidade por meio de uma junta de fibra).
- 4 - Ligar a torneira de segurança **C1** à válvula da torneira de bóia **U** e garantir a estanqueidade por meio de uma junta de fibra.

### 7.3.b ENSAIO COM ÁGUA

- 1 - Encaixar o tubo de alimentação **H1** e o tubo de evacuação **H2** na sanita.  
 Para facilitar o encaixe dos tubos, utilizar água com detergente.
- 2 - Posicionar a sanita na estrutura.
- 3 - Abrir a água com a ajuda da torneira de segurança **C1** e aguardar o enchimento do reservatório.
- 4 - Verificar a ligação hidráulica e eléctrica do triturador.
- 5 - Accionar manualmente o mecanismo **V** com a ajuda dos tirantes.
- 6 - Verificar a estanqueidade da alimentação e da evacuação.
- 7 - Fechar a torneira de segurança e esvaziar o reservatório.
- 8 - Retirar a sanita.

## 7.4 REVESTIMENTO

### 7.4.a PREPARAÇÃO DO REVESTIMENTO

- 1 - Colocar novamente o pedestal **V1**.
- 2 - Fixar o molde PSE **C** sobre a tampa de acesso com a ajuda de dois parafusos cinzentos **C** presentes na caixa da placa de comando.
- 3 - Encaixar o obturador **F** na curva de alimentação **H1** e o obturador **G** no triturador, bem como a conduta flexível **F** nas hastes de fixação **K** da sanita.



A espessura do revestimento deve variar entre 16 e 100 mm e deve ser obrigatoriamente solidária da estrutura. A face dianteira deve ter 2 secções de modo que a parte de baixo, frente ao chassis amovível **H**, funcione como tampa de visita.

### 7.4.b INSTALAÇÃO DO REVESTIMENTO

O revestimento pode ser efectuado com materiais variados (tijolos, lajes de gesso, placas de gesso, painéis de madeira hidrófugada, etc.). Para o corte dos diferentes orifícios (placa de comando, evacuação e alimentação da sanita, hastes de fixação da sanita), o molde de corte situa-se no interior.

- 1 - Dimensões painel superior
- 2 - Dimensões painel inferior

## 7.5 LIGAÇÃO DA SANITA

- 1 - Com a ajuda de uma régua, fazer uma marca do lado da sanita em 2 tubos.
- 2 - Retirar as mangas da sanita e encaixá-las na estrutura. Com a ajuda de uma régua, fazer uma marca do lado da parede em 2 tubos.  
 Para facilitar o encaixe dos tubos, utilizar água com detergente.
- 3 - Para cada um dos tubos, medir a cota (**L**) entre as duas marcas.
- 4 - Reportar essa cota (**L**) aumentando-a 3 mm na extremidade (lado estrutura) de cada um dos tubos. Ex: Se  $L = 50$  mm, encurtar o tubo de 53 mm.
- 5 - Cortar os tubos com a ajuda de uma serra para metais.
- 6 - Limar os cortes com a ajuda de uma lima.
- 7 - Medir a espessura da parte de trás da sanita (**B**).
- 8 - Cortar novamente, se necessário, as hastes de fixação **K** de modo a que a parte que ultrapassa a parede seja igual a (**B**) + 20 mm.
- 9 - Encurtar as condutas flexíveis **F** de modo a que esta parte que ultrapassa a parede seja igual (**B**) - 15 mm.
- 10 - Encaixar o tubo de alimentação **H1** e o tubo de evacuação **H2** na sanita. De seguida, posicionar a sanita nas duas hastes de fixação.





Para facilitar o encaixe do tubo de evacuação na sanita e na tubagem, utilizar água com detergente.

- 11 - Uma vez a sanita correctamente posicionada, proceder à sua fixação com a ajuda do kit **F** respeitando a ordem de empilhamento das peças:

**F1** = anilha de centragem    **F3** = porca  
**F2** = anilha metálica        **F4** = tampa

## 7.6 COLOCAÇÃO DA PLACA DE COMANDO

- 1 - Fixar o chassis pequeno da placa **H** no pedestal com a ajuda de 2 parafusos cinzentos **C**.  
 Se o revestimento for pouco espesso, encurtar os parafusos partindo-os simplesmente a nível do entalhe previsto para este efeito.
- 2 - Aparafusar os 2 parafusos de accionamento (os 2 parafusos cinzentos **C** restantes).  
 Se o revestimento for pouco espesso, encurtar os parafusos partindo-os simplesmente a nível do entalhe previsto para este efeito.
- 3 - Ajustar os parafusos de accionamento de modo a que a cota (**C**) igual a 25 mm a afinar:
  - Deve permitir a manobra de esvaziamento
  - Não deve causar um escoamento contínuo
- 4 - Prender a placa de comando pela parte de baixo sobre a mola e, depois, levantando ligeiramente, fixar com grampos a placa sobre os pinos.

## 8 NORMAS

Este aparelho responde à norma EN 12050-3 (Estações elevatórias com aplicação limitada para águas residuais contendo matérias fecais) e às directivas e normas europeias relativas à segurança eléctrica e à compatibilidade electromagnética.

## 9 ENTRADA EM FUNCIONAMENTO

Uma vez as ligações hidráulicas e eléctricas efectuadas, accionar uma vez o autoclismo, o aparelho começa a funcionar automaticamente e funciona entre 5 e 10 segundos consoante a altura de evacuação.

Ao fim de 20 segundos, verificar se a conduta de evacuação não está apertada (travagem provável) ou se o respirador de ventilação não está tapado.

Accionar várias vezes o autoclismo. A passagem sanita deve ser estanque.

Verificar ainda assim, se necessário, a estanqueidade das ligações com os outros aparelhos sanitários (lavatório).

**AVISO!!!** O autoclismo (bem como todo aparelho sanitário, eventualmente ligado ao triturador) deve ser totalmente estanque. Uma fuga, por mais pequena que seja, provoca arranques inesperados do triturador.

## 10 UTILIZAÇÃO E PRECAUÇÕES

As sanitas instaladas com o **SANIWALL®Pro** são utilizadas como uma sanita clássica e não implicam qualquer tipo de manutenção específica.

O triturador arranca automaticamente logo que um determinado nível de água é atingido no depósito.

Le broyeur démarre automatiquement dès qu'un certain niveau d'eau est atteint dans la cuve.

O triturador **SANIWALL®Pro** é concebido para evacuar os efluentes de uma sanita, de um lavatório e de um duche.

ESTÁ PROIBIDA QUALQUER APLICAÇÃO COMERCIAL OU INDUSTRIAL.

**AVISO!!!** Em caso de ausência prolongada (férias), é obrigatório cortar a alimentação geral de água da casa.

**AVISO!!!** A garantia só cobre a evacuação de papel higiénico, matérias fecais e águas sanitárias. Qualquer dano causado ao aparelho pela trituração de corpos estranhos tais como algodão, tampões higiénicos, pensos higiénicos, toalhetes, produtos alimentares, preservativos, cabelos, objectos em metal, em madeira ou em plástico ou pela bombagem de líquidos tais como solventes ou óleos não poderá ser enquadrado no âmbito da garantia.

## 11 MANUTENÇÃO

Durante a utilização do **SANIWALL® Pro**, pode ser levado a proceder à manutenção do seu equipamento.

### 11.a MANUTENÇÃO DA VÁLVULA (fig. 11.a) (limpeza do filtro, mudança da membrana)

- 1 - Retirar a placa de comando levantando a ligeiramente e oscilando-a para a frente.
- 2 - Retirar os parafusos de accionamento da placa.
- 3 - Desaparafusar os parafusos do chassis pequeno e retirar o mesmo.
- 4 - Retirar o pedestal conforme indicado no ponto **7.3.a**.
- 5 - Fechar a torneira de segurança **α** e separá-la da torneira de bóia **β**.
- 6 - Fazer rodar a barra que suporta a torneira de bóia e retirar esta.
- 7 - Uma vez a intervenção terminada, refazer as operações no sentido contrário, abrindo a torneira de segurança **α**.

Pièces détachées :

**α** Membrane : Réf. 34 9513-07

**β** Robinet complet : Réf. 30 9503-07

### 11.b MANUTENÇÃO DO MECANISMO (fig.11.b) (limpeza ou substituição do junta vedante)

Proceder como para a manutenção da torneira até ao ponto 6 e depois:

- 1 - Segurando o mecanismo pela base, retirá-lo do reservatório.

Peças sobresselentes:

**γ** Junta vedante : Réf. 34 2332-07

**δ** Mecanismo completo : Réf. 32 4544-07

- 2 - Uma vez a manutenção terminada, refazer todas as etapas no sentido contrário.

 Para reposicionar devidamente o mecanismo, este está equipado com um pino-base na respectiva base.

### 11.c MANUTENÇÃO DO TRITURADOR

O aparelho não necessita de manutenção específica. Este aparelho está equipado com um filtro de carvão activo no respirador de ventilação, não sendo necessária a ligação a uma ventilação externa. Este filtro deve, eventualmente, ser substituído todos os anos.

### 11.d LIMPEZA / ELIMINAÇÃO DO CALCÁRIO

Para eliminar o calcário e limpar o triturador e a sanita, utilizar regularmente um produto desincrustante adaptado como o SANIBROYEUR da **SFA** conçu concebido para retirar o calcário, respeitando os órgãos internos do seu aparelho.

- Desligar a fonte de alimentação do triturador.
- Colocar uma dose de produto desincrustante na sanita.
- Deixar actuar durante algumas horas.
- Voltar a ligar a fonte de alimentação do triturador.
- Enxaguar, accionando 2 vezes o autoclismo.

A frequência desta operação é, em média, uma vez todos os 3 meses mas deve ser ajustada em função da dureza da sua água.

## 12 INTERVENÇÕES EVENTUAIS

Determinadas anomalias de funcionamento dos trituradores têm causas menores.

Pode resolvê-las sozinho.

Para ajudar no diagnóstico e resolução da anomalia, consulte a lista abaixo.

**O APARELHO SÓ PODE SER ABERTO POR UM TÉCNICO AUTORIZADO.**



**EM TODOS OS CASOS, DESLIGAR A FONTE DE ALIMENTAÇÃO DO TRITURADOR**

ANOMALIA CONSTATADA	CAUSAS PROVÁVEIS	SOLUÇÕES
<ul style="list-style-type: none"><li>O aparelho pára de forma anómala</li></ul>	<ul style="list-style-type: none"><li>O aparelho funcionou durante demasiado tempo (corte térmico de segurança) (módulo di sicurezza)</li><li>Defeito do sistema de comando</li></ul>	<ul style="list-style-type: none"><li>Desligar a alimentação. Aguardar uma hora e ligar de novo.</li><li>Caso contrário, contactar um técnico autorizado.</li></ul>
<ul style="list-style-type: none"><li>O aparelho liga-se de forma intermitente</li></ul>	<ul style="list-style-type: none"><li>Os aparelhos sanitários ligados vazam</li><li>A válvula anti-retorno não veda</li></ul>	<ul style="list-style-type: none"><li>Controlar a instalação a montante</li><li>Limpar ou mudar a válvula anti-retorno</li></ul>
<ul style="list-style-type: none"><li>O motor funciona de forma entrecortada e a água desce lentamente na sanita</li></ul>	<ul style="list-style-type: none"><li>O respirador de ventilação da tampa está obstruído</li></ul>	<ul style="list-style-type: none"><li>Desentupir o respirador de ventilação</li></ul>
<ul style="list-style-type: none"><li>O motor funciona correctamente mas não pára mais ou funciona durante demasiado tempo</li></ul>	<ul style="list-style-type: none"><li>A altura ou comprimento de evacuação é demasiado significativo ou demasiadas curvas (perda de carga)</li><li>O fundo da bomba está obstruído</li></ul>	<ul style="list-style-type: none"><li>Rever a instalação</li><li>Caso contrário, contactar um técnico autorizado</li></ul>
<ul style="list-style-type: none"><li>O motor não arranca mais</li></ul>	<ul style="list-style-type: none"><li>Aparelho não ligado</li><li>Tomada de alimentação defeituosa</li><li>Problema no motor ou sistema de comando</li></ul>	<ul style="list-style-type: none"><li>Ligar o aparelho</li><li>Caso contrário, contactar um técnico autorizado.</li></ul>
<ul style="list-style-type: none"><li>O motor funciona com um ruído de matraca ou zumbido e não funciona</li></ul>	<ul style="list-style-type: none"><li>Motor bloqueado por um corpo estranho</li><li>Problema no motor ou sistema de comando</li></ul>	<ul style="list-style-type: none"><li>Retirar o corpo estranho</li><li>Caso contrário, contactar um técnico autorizado.</li></ul>

## 13 DESMONTAGEM



**DESLIGAR A FONTE DE ALIMENTAÇÃO ANTES DE QUALQUER INTERVENÇÃO**

**COMO VERIFICAR O TRITURADOR**

- 1- DESLIGAR A FONTE DE ALIMENTAÇÃO,**  
Fechar a válvula do reservatório WC.  
Retirar o máximo de água do sifão da sanita.
- 2 -** Retirar a sanita
- 3 -** Remover o revestimento e a tampa de visita para alcançar o chassis amovível **11**.
- 4 -** Se um corpo estranho impediu a rotação, tentar retirá-lo pelo orifício da junta de entrada WC **21** com a ajuda de uma chave-de-parafusos ou de uma barra de ferro curvada (remover previamente a curva de evacuação **11** ).  
  
Aviso!  
Nunca tentar soltar as lâminas com a mão (extremamente cortantes).
- 5 -** Se a válvula anti-retorno incluída no cotovelo **21** estiver obstruída, retirar esta curva da tubagem **29**, e limpá-la (desmontando, se necessário, a válvula que se desbloqueia rodando, mudar o batente **213** ) se necessário.

**Reservado aos técnicos autorizados:**

- Desmontar a sanita de WC
  - Desligar as ligações hidráulicas e eléctricas
  - Desaparafusar os 4 pernos **9**
  - Puxar o chassis amovível **11**
  - Desaparafusar a semi-abraçadeira **11**
  - Soltar o triturador para reparação ou substituição
- Uma vez a manutenção terminada, refazer todas as operações no sentido contrário.

## 14 GARANTIA

O **SANIWALL® Pro** tem uma garantia de 2 anos desde que a instalação e utilização estejam em conformidade com o presente manual.

**1 ОПИСАНИЕ (см. рис. 1)**

- |   |   |
|---|---|
| <b>a</b> Клавиша слива                              | <b>v</b> Механизм                               |
| <b>b</b> Корпус клавиши слива                       | <b>w</b> Затяжной болт + шайбы (2 шт.)          |
| <b>c</b> Болт крепления (4 шт.)                     | <b>x</b> Дюбель (2 шт.)                         |
| <b>d</b> Запорный кран                              | <b>y</b> Скобы для настенного крепления (2 шт.) |
| <b>e</b> Шаблон PSE                                 | <b>z</b> SANIWALL PRO                           |
| <b>f</b> Заглушка подающей трубы                    | <b>za</b> Патрубок слива раковины               |
| <b>g</b> Заглушка соединительной муфты              | <b>zb</b> Муфта 46/40                           |
| <b>h</b> Муфта подачи воды                          | <b>zc</b> Хомут 53/32                           |
| <b>i</b> Комплект крепления                         | <b>zd</b> Соединительная муфта 23/32            |
| <b>j</b> Гибкий шланг (2 шт.)                       | <b>ze</b> Соединительный гибкий шланг           |
| <b>k</b> Стержень крепления унитаза + гайки (2 шт.) | <b>zf</b> Колено слива                          |
| <b>l</b> Муфта слива                                | <b>zf1</b> Створка клапана                      |
| <b>m</b> Хомут для крепления трубы (+ 2 болта)      | <b>zf2</b> Прокладка седла                      |
| <b>n</b> Съёмная рама                               | <b>zf3</b> Седло клапана                        |
| <b>o</b> Болт съёмной рамы (4 шт.)                  | <b>zg</b> Напорный патрубок                     |
| <b>p</b> Регулируемая опора (2 шт.)                 | <b>zh</b> Угольный фильтр                       |
| <b>q</b> Металлический дюбель (6 шт.)               | <b>zi</b> Муфта выхода унитаза                  |
| <b>r</b> Подставка для насоса                       | <b>zj</b> Прокладка муфты                       |
| <b>s</b> Установочный винт (4 шт.)                  | <b>zk</b> Хомут 20/32                           |
| <b>t</b> Колено подачи                              | <b>zl</b> Пробка бака                           |
| <b>u</b> Поплавковый клапан                         | <b>zm</b> Створка входного клапана              |

**Необходимые инструменты:**

- плоские гаечные ключи и шланги



**Рекомендации:**

- Сохранять упаковку от изделия в течение всей установки, вырезной шаблон находится внутри
- Сохранять данную инструкцию для устранения технических неполадок.

## ПРЕДУПРЕЖДЕНИЕ

**SANIWALL® Pro** это система инсталляции со встроенным насосом-измельчителем, предназначенная для установки всех видов подвесных унитазов, душей и умывальников. Система **SANIWALL® Pro** предназначена исключительно для домашнего использования. Система **SANIWALL® Pro** обладает высокими эксплуатационными качествами, безопасна и надежна в использовании при условии строгого соблюдения всех правил по установке и эксплуатации, описанных в данной инструкции.

В частности, необходимо соблюдать обозначения:

-  обозначение, несоблюдение которого подвергнет риску безопасность людей,
-  обозначение, предупреждающее о наличии опасности повреждения электричеством,

**«ВНИМАНИЕ» Обозначение, несоблюдение которого может привести к неправильной работе системы. Для получения дополнительной информации обращайтесь в нашу службу поддержки клиента.**

## 2 ПЕРЕЧЕНЬ КОМПЛЕКТУЮЩИХ (рис.1 и рис.2)

### 3 РАЗМЕРЫ (рис.3)

- I** - Глубина каркаса = от 200 до 255 мм
- II** - Толщина оболочки = от 16 до 100 мм
- III** - Высота = регулировка от 1080 до 1280 мм
- IV** - Высота унитаза = минимум 400 мм (от основания)
- V** - Максимальная толщина основания = 185 мм
- VI** - Высота от основания до межосевого расстояния измельчителя = минимум 220 мм

## 4 ОБЛАСТЬ ПРИМЕНЕНИЯ И ТЕХНИЧЕСКИЕ ХАРАКТЕРИСТИКИ ИЗМЕЛЬЧИТЕЛЯ SANIWALL® Pro

эвакуация стоков унитаза  
эвакуация стоков умывальник

эвакуация душевых стоков

Применение	
Тип	P 30
Максимальный вертикальный отвод	5m
Напряжение	220-240 В
Частота	50 Гц
Максимальная потребляемая мощность	400 Вт
Максимальная сила тока	1.8 А
Класс электроприбора	I
Индекс защиты	IP44
Вес нетто	5.6 кг

**ВНИМАНИЕ** :использование в целях, отличных от описанных в данной инструкции, запрещается.

## 5 График производительности (рис.5)

## 6 СООТНОШЕНИЕ ВЕРТИКАЛИ/ГОРИЗОНТАЛИ ОТКАЧИВАНИЯ (рис.6)

## 7 УСТАНОВКА (РИС. 7.1-7.6)

**Установку должен производить специалист.**



**SANIWALL® Pro** крепится к стене.

Насос должен находиться в одном помещении с унитазом и другим соответствующим санитарным оборудованием.



Для контроля работы системы и технического обслуживания необходимо обеспечить легкий доступ к ней.

## 7.1 ПОДГОТОВКА КАРКАСА



### 7.1.a СБОРКА СТЕРЖНЕЙ КРЕПЛЕНИЯ УНИТАЗА И НАСТЕННЫХ КРЕПЛЕНИЙ

- 1 - ВНИМАНИЕ:** Монтаж каркаса производится либо на несущей стене, если пол недостаточно прочен, либо на перегородке при наличии надежного плиточного пола (стандарт NF: 400 кг на подвесной унитаз).  
Опоры для удобства упаковки поставляются в сложенном виде.  
Чтобы правильно установить опоры, поверните их на четверть оборота.
- 2 -** Измерить межцентровое расстояние (A) дстержней крепления унитаза :  
допустимы только 2 положения (Ka = 230 mm ) и (Kb = 180 mm).  
Вставить стержни  в отверстия каркаса в соответствии с межцентровым расстоянием и зафиксировать их с помощью гаек.
- 3 -** Зафиксировать каркас на месте.
- 4 -** Приставить скобы для крепления к стене  и зафиксировать их на каркасе гайками, предварительно проверив вертикальное положение каркаса.
- 5 -** Отрезать ножовкой по металлу резьбовую часть стержней крепления, выходящую за каркас.

### 7.1.b РЕГУЛИРОВАНИЕ ВЫСОТЫ КАРКАСА

- 1 -** Зафиксировать каркас на его окончательном месте.
- 2 -** Отвинтить 4 установочных винта .
- 3 -** Отрегулировать высоту опор таким образом, чтобы верхняя часть унитаза находилась на расстоянии 400 мм от основания.
- 4 -** Проверить горизонтальное положение каркаса и снова завинтить установочные винты .

### 7.1.c ПОДГОТОВКА КРЕПЛЕНИЯ

- 1 -** Отметить места для сверления (2 на стене и 6 на полу).
- 2 -** Отодвинуть каркас и просверлить сверлом  $\varnothing 10$  мм 2 отверстия глубиной минимум 70 мм в стене и сверлом  $\varnothing 8$  мм 6 отверстий глубиной минимум 65 мм в полу.
- 3 -** Вставить дюбеля  и  в отверстия.
- 4 -** Вернуть каркас на место и приступить к присоединению насоса **SANIWALL® Pro**.

## 7.2 УСТАНОВКА НАСОСА (рис.7.2)

### 7.2.a ПОДГОТОВКА НАСОСА

- 1 - Найти среди прилагаемых к насосу деталей белую прокладку **Z1** и кольцо **Z1**.  
Установить эти 2 детали на большое входное отверстие измельчителя.
- 2 - Найти в прилагаемых к насосу деталях колено выхода **Z1**, белый шланг **Ze**, 2 маленьких хомута **Zk** и соединительную муфту 23/32 **Zd**.  
Соединить эти детали вместе (белый шланг может быть укорочен в соответствии с расстоянием отвода).
- 3 - Расположить всю конструкцию в соответствии с выбранным направлением отводной трубы, вставить колено **Z1** в отверстие напорного патрубка **Z9** и зафиксировать его хомутом **Zc**.
- 4 - Если предусмотрено присоединение умывальника, то предварительно необходимо ножовкой по металлу отрезать верхнюю часть трубки **Za**, тщательно удалив заусенцы по краям.  
Надеть на эту трубку гибкую муфту **Zb**, зафиксировав ее хомутом **Zc**.
- 5 - Если предусмотрено подключение душа, необходимо отвинтить одну из пробок **Z1**, в зависимости от расположения душа. На трубу подачи воды надеть гибкую муфту **Zb**, зафиксировав ее хомутом **Zc**.

**ВНИМАНИЕ:** Для подсоединения душа поднять основание душевого бака как минимум на 13 см над уровнем пола.

Если Вы поднимаете каркас

**SANIWALL® Pro**, выше уровня пола, учитывайте это для высоты душевого бака.

Так, если каркас поднят на 5 см, душевой бак нужно поднять на 13+5=18 см. (Рекомендуемый уклон отвода: 3%)

- 6 - Собранный одним из этих способов насос можно поместить в каркас и приступить к сборке канализационной системы и подключению к электросети.

При возникновении затруднений необходимо:

- либо наметить на полу или на стене место для насоса и отодвинуть каркас, чтобы произвести сборку отдельно.
- либо оставить каркас на месте и отодвинуть центральную съемную раму, открутив болты **Q** чтобы освободить больше места для работы.

### 7.2.b ТЕХНИЧЕСКИЕ СОВЕТЫ ПО УСТАНОВКЕ ЭВАКУАЦИОННЫХ ТРУБ:

- Избегать «низких точек» в эвакуационной трубе, выравнивая ее при помощи хомутов.
- Предусмотреть уклон для слива в 1 % для «горизонтальной» части эвакуационной трубы.
- Вертикально восходящая эвакуационная труба: Предусмотреть расположение восходящей эвакуационной трубы под прямым углом к системе, продолжить эвакуацию с учетом гравитации (1% уклона).
- Мы советуем установить спуск **Z1** в нижней точке, чтобы облегчить уход.
- Чтобы избежать откачивания воды:
  - установить вакуум-клапан **Zm** (Nicoll или подобного типа) в верхней точке,
  - или увеличить диаметр горизонтальной трубы.
- Система эвакуации должна быть присоединена к канализационному стояку с помощью соединительной муфты.
- Канализационная система: защитить трубы от замерзания соответствующими изоляционными материалами.

**N.B:** Каждое колено, размещенное в системе эвакуации, влечет за собой уменьшение высоты подъема приблизительно на 50 см на колено. По возможности использовать колена с большим радиусом кривизны, чтобы оптимизировать сток.

- Рекомендуется установить экстренную систему оповещения **Sanialarm SFA**, которая сработает в случае поломки измельчителя. Точка для сверления указана на крышке.

### 7.2.c ЭЛЕКТРИЧЕСКОЕ ПОДКЛЮЧЕНИЕ:



**Подсоединение к электросети осуществляется только после настройки гидравлической системы.**

Установка электрического соединения должна производиться только специалистом по электротехнике. Система должна быть размещена таким образом, чтобы был доступ к электрической розетке.

Цепь питания системы должна быть заземлена (класс I) и защищена чувствительным дифференциальным автоматом 10А с током утечки 30 мА. Соединение должно служить только для питания системы. Если есть сомнения, обратитесь к квалифицированному электрику.

#### Соответствие нормам

Строго соблюдайте положения норм безопасности для оборудования ванной комнаты, применимые в стране использования (для Франции: NF C 15-100). Если есть сомнения, обратитесь к квалифицированному инженеру. Если кабель данного изделия поврежден, он должен быть заменен изготовителем или его гарантийной службой во избежание опасности.

### 7.2.d КРЕПЛЕНИЕ НАСОСА И КАРКАСА

- 1 - С помощью разъемного хомута **m** закрепить насос на каркасе.
- 2 - Прилагаемыми болтами **Q** и **W** зафиксировать каркас в установленных штифтах на полу и на стене. Сборку производить в соответствии с нормой NF.

## 7.3 ПРИСОЕДИНЕНИЕ ПОДАЧИ ВОДЫ

### 7.3.a ПОДКЛЮЧЕНИЕ

- 1 - Отсоединить основание **V1** от каркаса, приподняв 2 фиксатора **V2**.
- 2 - Вставить трубу подачи воды в резервуар.
- 3 - Поместить трубу на запорный кран **I** при помощи прилагаемого двойного конуса или непосредственно закрутить гайку, расположенную на впуске воды (в данном случае обеспечить герметичность волокнистой прокладкой).
- 4 - Запорный кран **I** присоединить к поплавковому клапану **II** и обеспечить герметичность волокнистой прокладкой.

### 7.3.b ПРОВЕРКА ВОДОЙ

- 1 - Вставить муфту подачи **Ih** и муфту отвода **II** в унитаз.  
 Чтобы муфты было легче вставить, увлажнить их мыльной водой.
- 2 - Установить унитаз на каркас.
- 3 - Открыть воду с помощью запорного крана **I** и подождать, пока наполнится резервуар.
- 4 - Проверить гидравлическое и электрическое соединение измельчителя.
- 5 - Взяться за ручки и проверить механизм **V**.
- 6 - Проверить герметичность подачи и отвода.
- 7 - Закрыть запорный кран и слить воду из резервуара.
- 8 - Отодвинуть унитаз.

## 7.4 ОБШИВКА

### 7.4.a ПОДГОТОВКА ОБШИВКИ

- 1 - Отсоединить цоколь **V1**.
- 2 - Закрепить шаблон PSE **E** во входном окне при помощи 2-х серых болтов **C**, находящихся в коробке управления.
- 3 - Вставить заглушку **I** в подающую трубу **I**, заглушку **II** в насос, а гибкий шланг **III** в стержни крепления **IV** унитаза.



 Толщина оболочки должна быть от 16 до 100 мм и составлять единое целое со структурой каркаса. Задняя поверхность должна состоять из двух частей таким образом, чтобы нижняя часть, обращенная к съемной раме **I**, служила входным окном.

### 7.4.b УСТАНОВКА ОБШИВКИ

Обшивать можно разными материалами (кирпичом, гипсовой плиткой, гипсовыми дощечками, водонепроницаемыми деревянными досками и т.д.). Вырезной шаблон для сверления различных отверстий (щиток управления, подача и эвакуация воды унитаза, стержни крепления унитаза) находится внутри.



- 1 - Размеры верхней панели
- 2 - Размеры нижней панели

## 7.5 УСТАНОВКА УНИТАЗА

- 1 - С помощью линейки сделать отметку со стороны унитаза на 2-х муфтах.
- 2 - Достать муфты из унитаза и вставить их в каркас.  
С помощью линейки сделать отметку со стороны унитаза на 2-х муфтах.  
 Чтобы муфты было легче вставить, увлажнить их мыльной водой.
- 3 - На каждой муфте измерить расстояние (**L**) между двумя отметками.
- 4 - Отложить данное расстояние (**L**) от края (со стороны каркаса) каждой муфты, прибавив 3 мм. Например: Если  $L = 50$  мм, то необходимо укоротить муфту на 53 мм.
- 5 - Ножовкой по металлу обрезать муфты.
- 6 - Обработать края с помощью напильника.
- 7 - Измерить толщину задней части умывальника (**B**).
- 8 - При необходимости обрезать стержни крепления **IV** таким образом, чтобы часть, выходящая из стены, равнялась расстоянию (**B**) + 20 мм.
- 9 - Обрезать гибкие шланги **III** таким образом, чтобы часть, выходящая из стены, равнялась расстоянию (**B**) - 15 мм.
- 10 - Вставить муфту подачи воды **h** и муфту эвакуации **II** в унитаз. Затем повесить унитаз на два стержня крепления.  
 Чтобы легче вставить муфту эвакуации в унитаз и трубу использовать мыльную воду.
- 11 - Правильно разместив унитаз, закрепить его с помощью комплекта крепления **I**, соблюдая очередность сборки деталей:

**I** = шайба центрирования      **III** = гайка  
**II** = металлическая шайба      **IV** = заглушка

## 7.6 РАЗМЕЩЕНИЕ КЛАВИШИ СЛИВА

- 1 - Закрепить маленькую рамку **B** на цоколе при помощи 2-х серых болтов **C**.  
 Если толщина облицовки не достаточна, уменьшить болты, просто отломав их на уровне предусмотренной для этого отметки.
- 2 - Закрутить 2 болта запуска слива (2 серых болта **C** не закручивать).  
 Если толщина облицовки не достаточная, уменьшить болты, просто отломав на уровне предусмотренной для этого отметки.
- 3 - Отрегулировать болты таким образом, чтобы расстояние для закрутки (**C**) равнялось 25 мм:
  - Дает возможность произвести слив
  - Не позволяет воде постоянно течь
- 4 - Поставить клавишу управления на пружину, затем легонько приподняв, защелкнуть пластину на цокольных контактах.



## 8 НОРМЫ

Это устройство соответствует норме EN 12050-3 (Установка с ограниченным применением для отвода стоков с фекалиями), а также директивам и европейским нормам по электрической безопасности и электромагнитной совместимости.

## 9 ВВОД В ЭКСПЛУАТАЦИЮ

После установки гидравлической системы и электрического подсоединения необходимо один раз спустить воду, после чего изделие автоматически запускается и работает в течение 5-10 сек в зависимости от высоты эвакуационной трубы. Через 20 сек проверить, не зажата ли эвакуационная труба (возможен затор) и не закупорена ли вытяжка.

Несколько раз спустить воду.

Водоспуск унитаза должен быть герметичным.

При необходимости, проверить герметичность соединений с другим санитарным оборудованием (умывальник).

**ВНИМАНИЕ!!!** Система спуска воды (так же как и все необходимое соответствующее оборудование измельчителя) должна быть абсолютно герметичной. Даже незначительная течь влечет за собой несвоевременное включение измельчителя.

## 10 ЭКСПЛУАТАЦИЯ И МЕРЫ ПРЕДОСТОРОЖНОСТИ

Унитазы, оборудованные насосом-измельчителем **SANIWALL®Pro**, эксплуатируются как классическая сантехника и не требуют специального технического обслуживания. Насос начинает работать автоматически, как только в бак попадает определенное количество воды. Измельчитель **SANIWALL®Pro** предназначен для эвакуации воды из унитаза, умывальника и душа.

**ЗАПРЕЩЕНО ЛЮБОЕ ИСПОЛЬЗОВАНИЕ ИЗДЕЛИЯ В КОММЕРЧЕСКИХ ИЛИ ПРОМЫШЛЕННЫХ ЦЕЛЯХ.**

**ВНИМАНИЕ!!!** В случае Вашего продолжительного отсутствия (отпуск), необходимо перекрыть центральное водоснабжение дома.

**ВНИМАНИЕ!!!** Гарантия распространяется только в случае измельчения туалетной бумаги, фекалий и санитарных сточных вод. Гарантия не распространяется на случаи повреждения установки при измельчении инородных тел, таких как вата, гигиенические тампоны, гигиенические прокладки, салфетки, продукты питания, презервативы, волосы, металлические, деревянные или пластмассовые изделия или при эвакуации таких жидкостей как растворители или масла.

## 11 ТЕХНИЧЕСКОЕ ОБСЛУЖИВАНИЕ

Во время эксплуатации **SANIWALL® Pro**, Вам, возможно, понадобится самостоятельно производить техническое обслуживание оборудования.

### 11.a ОБСЛУЖИВАНИЕ КРАНА (рис. 11.a) (чистка фильтра, замена мембраны)

- 1 - Снять клавишу слива, отодвинув его немного назад.
- 2 - Открутить 4 болта.
- 3 - Открутить болты маленькой рамки и снять ее.
- 4 - Снять цоколь как указано в пункте **7.3.a**.
- 5 - Закрыть запорный кран **α** и отсоединить его от поплавкового клапана **π**.
- 6 - Открутить распорный болт, поддерживающий поплавок, и снять его.
- 7 - Прделав необходимые операции, собрать конструкцию в обратном порядке и не забыть открыть запорный кран **α**.

Съемные детали:

**α** Мембрана: Арт. 34 9513-07

**β** Весь кран: Арт. 30 9503-07

### 11.b ОБСЛУЖИВАНИЕ МЕХАНИЗМА (рис.11.b) (чистка и замена герметичной прокладки)

Произвести те же действия, как и при обслуживании крана до пункта 6, затем:

- 1 - Придерживая механизм за основание, достать его из резервуара.

Съемные детали:

**γ** Герметичная прокладка: Арт. 34 2332-07

**δ** Весь механизм: Арт. 32 4544-07

- 2 - Прделав необходимые операции, собрать конструкцию в обратном направлении.

**⚠** Для правильного размещения механизма на его основании расположено устройство, предотвращающее неправильное подсоединение.

### 11.c ОБСЛУЖИВАНИЕ НАСОСА-ИЗМЕЛЬЧИТЕЛЯ

Изделие не нуждается в специальном техническом обслуживании. Данное изделие оснащено фильтром с активированным углем в вытяжной трубе, поэтому подсоединение к внешней системе вентиляции не обязательно. Фильтр необходимо менять каждый год.

### 11.d ЧИСТКА/УДАЛЕНИЕ НАКИПИ

**Pour** Для удаления накипи и чистки измельчителя регулярно использовать соответствующее средство для удаления накипи, как, например, средство **SANIBROYEUR** фирмы **SFA**, предназначенное для удаления накипи и бережно ухаживающее за внутренними деталями Вашего насоса.

- Отсоединить НАСОС от электросети.
- Вылить в унитаз одну дозу средства для удаления накипи.
- Оставить на несколько часов.
- Подсоединить к электросети.
- Ополоснуть, дважды сливая воду.

Чистку необходимо делать в среднем один раз в три месяца, однако частота проведения данной операции зависит от жесткости воды.

## 12 УСТРАНЕНИЕ НЕИСПРАВНОСТЕЙ

Некоторые неполадки в работе обусловлены незначительными причинами. Вы можете их устранить сами.

Для облегчения выявления и устранения неполадки обратитесь к прилагаемой ниже таблице.

Любое вскрытие изделия может производить только специалист.



Каждый раз отсоединять коллектор от электросети

НЕИСПРАВНОСТЬ	ВОЗМОЖНАЯ ПРИЧИНА НЕИСПРАВНОСТИ	УСТРАНЕНИЕ
• Система автоматически останавливается	• Система работала слишком долго (сработало тепловое реле безопасности) • Ошибка в системе управления	• Отсоединить от электросети. Через час вновь присоединить • Если изменений нет, обратитесь к специалисту
• Система работает с перебоями	• Есть течь в соединениях санитарного оборудования • Протекает обратный клапан	• Проверить установку вверх по течению • Почистить или заменить
• Двигатель работает с перебоями, и вода спускается медленно в унитаз	• Вытяжная труба крышки закупорена	• Прочистить трубу
• Двигатель работает правильно, но не останавливается или работает слишком долго	• Слишком высокий или длинный слив, или слишком много колен (потеря давления) • Большие отложения на дне	• Проверить установку • Если изменений нет, обратитесь к специалисту
• Двигатель больше не включается	• Система не подсоединена к электросети • Бракованная розетка • Неполадка в двигателе или системе управления	• Подсоединить систему к электросети • Если изменений нет, обратитесь к специалисту
• Двигатель работает с посторонним шумом или гудит и не работает	• Двигатель заблокирован инородным телом • Неполадка в двигателе или системе управления	• Устранить инородное тело • Если изменений нет, обратитесь к специалисту

## 13 ДЕМОНТАЖ



Перед выполнением любого действия отсоединять систему от электросети

### КАК ПРОВЕРИТЬ НАСОС-ИЗМЕЛЬЧИТЕЛЬ

- 1 - ОТСОЕДИНИТЬ ОТ ЭЛЕКТРОСЕТИ,**  
Закрыть кран резервуара унитаза.  
Убрать как можно большее количество воды из сифона унитаза.
- 2 -** Отодвинуть унитаз.
- 3 -** Убрать обшивку и крышку для доступа к съемной раме **11**.
- 4 -** Если инородное тело мешало вращению, попробовать достать его через прокладку входного отверстия **21** унитаза с помощью отвертки или изогнутого стального провода (предварительно отсоединить муфту отвода **11**).

Внимание!

Никогда не просовывайте руку, чтобы достать лезвия (очень острые края).

- 5 -** Если обратный клапан, вставленный в колено **21**, закупорен, достать данное колено из напорного патрубка **21**, почистить его (при необходимости, снимая кран, который открывается при повороте, заменить створку **213**), если это необходимо.

Операции, выполняемые квалифицированными специалистами:

- Демонтаж унитаза
- Отсоединение гидравлической системы и электрического подключения
- Откручивание 4 болтов **9**
- Снятие съемной рамы **11**
- Откручивание съемного хомута **11**
- Отсоединение измельчителя для починки или замены

Проделав необходимые операции, собрать конструкцию в обратном порядке.

## 14 ГАРАНТИЯ

Срок гарантии на продукцию торговой марки **SANIWALL® Pro** составляет 2,5 года при условии соблюдения правил по установке и эксплуатации, описанных в данной инструкции.

**1 OPIS (patrz rys.1)**

- |   |   |
|---|---|
| <b>a</b> Przycisk spłuczki                                | <b>v</b> Mechanizm                          |
| <b>b</b> Obudowa przycisku spłuczki                       | <b>w</b> Śruba naprężająca + podkładki (x2) |
| <b>c</b> Śruba mocująca i mechanizmu (x4)                 | <b>x</b> Kołek (x2)                         |
| <b>d</b> Zawór odcinający                                 | <b>y</b> Uchwyt mocujący ścienny (x2)       |
| <b>e</b> Wzornik PSE                                      | <b>z</b> SANIWALL                           |
| <b>f</b> Pierścień uszczelniający kolanka zasilającego    | <b>za</b> Włot umywalki                     |
| <b>g</b> Pierścień uszczelniający króćca przyłączeniowego | <b>zb</b> Króciec 46 / 40                   |
| <b>h</b> Króciec zasilający                               | <b>zc</b> Pierścień 53 / 32                 |
| <b>i</b> Zestaw do mocowania miski ustępowej              | <b>zd</b> Przyłącze 23 / 32                 |
| <b>j</b> Elastyczna osłona (x 2)                          | <b>ze</b> Elastyczna rura przyłączeniowa    |
| <b>k</b> Pręt mocujący miski ustępowej + nakrętki (x2)    | <b>zf</b> Kolanko odpływowe                 |
| <b>l</b> Króciec odpływowy                                | <b>zf1</b> Zawór zwrotny                    |
| <b>m</b> Pierścień mocujący rury (+ 2 śruby)              | <b>zf2</b> Uszczelka siedziska              |
| <b>n</b> Zdejmowana rama                                  | <b>zf3</b> Siedzisko zaworu                 |
| <b>o</b> Śruba do zdejmowanej ramy (x4)                   | <b>zg</b> Rurka odpływowa                   |
| <b>p</b> Stopka regulacyjna (x2)                          | <b>zh</b> Filtr węglowy                     |
| <b>q</b> Metalowy kołek (x6)                              | <b>zi</b> Uszczelka wlotowa WC              |
| <b>r</b> Rozdrabniacz                                     | <b>zj</b> Korona uszczelki wlotowej         |
| <b>s</b> Śruba stożkowa (x4)                              | <b>zk</b> Pierścień 20 / 32                 |
| <b>t</b> Kolanko zasilające                               | <b>zl</b> Zaślepka zbiornika                |
| <b>u</b> Zawór pływakowy                                  | <b>zm</b> Kłapa zaworu dopływowego          |

**Potrzebne narzędzia:**

- Klucze płaskie i rurkowe

**Advice:**

- Zachować opakowanie urządzenia oraz wzornik znajdujący się wewnątrz opakowania
- Zachować instrukcję obsługi na wypadek ewentualnych czynności konserwacyjnych.

## NOTICE

**SANIWALL®Pro** to stelaż z wbudowanym rozdrabniaczem, do którego można zamontować każdy typ miski WC wiszącej i umywalki. **SANIWALL®Pro** przeznaczony jest wyłącznie do użytku domowego.

**SANIWALL®Pro** jest instalacją wysoko wydajną, bezpieczną i niezawodną pod warunkiem, że wszystkie zasady montażu i konserwacji opisane w niniejszej instrukcji są dokładnie przestrzegane.

Dotyczy to w szczególności zaleceń oznaczonych tymi znakami:

 Nieprzestrzeganie zalecenia może spowodować zagrożenie dla ludzi.

 Znak ten ostrzega o istnieniu zagrożenia elektrycznego.

**„UWAGA” Nieprzestrzeganie zalecenia może doprowadzić do nieprawidłowego działania urządzenia. W celu uzyskania dodatkowych informacji prosimy skontaktować się z naszym działem obsługi klienta.**

## 2 SPIS DOSTARCZONYCH CZĘŚCI (rys. 1 i rys. 2)

### 3 WYMIARY (rys. 3)

- I** - Głębokość stelaż = od 200 do 245 mm
- II** - Grubość zabudowy = od 16 do 100 mm
- III** - Wysokość = Regulacja od 1080 do 1280 mm
- IV** - Wysokość miski ustępowej = min. 400 mm (nad wykończoną podłogą)
- V** - Maksymalna grubość wykończonej podłogi = 185 mm
- VI** - Wysokość od podłogi do środkowej osi rozdrabniacza = 220 mm min.

## 4 ZASTOSOWANIA I DANE TECHNICZNE ROZDRABNIACZA SANIWALL® Pro

Zastosowania	odpływ WC odpływ umywalki
Typ	P 30
Maks. odpływ pionowy	5m
Napięcie	220-240 V
Częstotliwość	50 Hz
Maks. pobór mocy	400 W
Maks. pobór natężenia	1.8 A
Klasa elektryczna	I
Stopień ochrony	IP44
Masa netto	5.6 KG

**UWAGA** : wszelkie inne zastosowania nieopisane w niniejszej instrukcji są zabronione.

## 5 KRZYWA WYDAJNOŚCI (rys. 5)

## 6 STOSUNEK WYSOKOŚCI/DŁUGOŚCI ODPŁYWU (rys. 6)



## 7 MONTAŻ (rys. 7.1 DO 7.6)

**SANIWALL®Pro** jest konstrukcją przeznaczoną do wbudowania w ścianę. Montaż konstrukcji powinien zostać wykonany przez wykwalifikowaną osobę. Rozdrabniacz powinien znajdować się w tym samym pomieszczeniu co WC i inne podłączone instalacje sanitarne.



Należy zapewnić swobodny dostęp do urządzenia w celu kontroli i czynności konserwacyjnych.

### 7.1 MONTAŻ RAMY



#### 7.1.a PRZYMOCOWANIE PRĘTÓW MOCUJĄCYCH DO MISKI I DO ŚCIANY

- 1 - UWAGA:** Stelaż należy przymocować do ściany nośnej, jeśli konstrukcja podłogi jest lekka, lub ewentualnie do ściany działowej, jeśli płyta podłogowa jest wystarczająco mocna (próba wg Normy Francuskiej: nacisk 400 kg na miskę wiszącą). Stopki są dostarczane w pozycji schowanej, aby ułatwić transport. Aby je odpowiednio ustawić, należy je obrócić o ćwierć obrotu.
- 2 -** Zmierzyć rozstaw **(A)** między otworami mocującymi miski: możliwe są jedynie 2 wymiary : **(Ka = 230 mm )** lub **(Kb = 180 mm)**. Wprowadzić pręty  w otwory stelaża odpowiadające rozstawowi i unieruchomić je za pomocą nakrętek.
- 3 -** Ustawić stelaż we właściwym miejscu.
- 4 -** Ustawić uchwyty mocujące ściennie  na ścianie i przymocować je do stelaża za pomocą nakrętek po uprzednim sprawdzeniu czy stelaż jest prawidłowo ustawiony w pozycji pionowej.
- 5 -** Odciąć piłą do metalu tę część prętów gwintowanych uchwytów mocujących, która wystaje ze stelaża.

#### 7.1.b REGULACJA WYSOKOŚCI STELAŻA

- 1 -** Ustawić stelaż w docelowym miejscu.
- 2 -** Odkręcić 4 śruby stożkowe .
- 3 -** Wyregulować wysokość stopek tak, aby miska znajdowała się w odległości 400 mm od wykończonej podłogi.
- 4 -** Upewnić się czy stelaż jest dobrze ustawiony w pozycji poziomej i dokręcić śruby stożkowe .

#### 7.1.c PRZYGOTOWANIE MOCOWAŃ STELAŻA

- 1 -** Zaznaczyć miejsca do wiercenia (2 otwory w ścianie, 6 w podłodze).
- 2 -** Zdjąć stelaż i wywiercić w ścianie, za pomocą wiertła  $\text{Æ}$  10 mm, 2 otwory o głębokości min. 70 mm oraz w podłodze, za pomocą wiertła  $\text{Æ}$  8 mm, 6 otworów o głębokości min. 65 mm.
- 3 -** Wsunąć kołki  oraz  otwory.
- 4 -** Ustawić stelaż z powrotem i przystąpić do podłączenia rozdrabniacza **SANIWALL®Pro**.

## 7.2 IINSTALACJA ROZDRABNIACZA (rys. 7.2)

### 7.2.a PRZYGOTOWANIE ROZDRABNIACZA

- 1 - Odszukać w akcesoriach dostarczonych w zestawie rozdrabniacza białej uszczelki **Z1** oraz koronę **Z1**.  
Zamontować te dwie części na dużym wejściu rozdrabniacza.
- 2 - Odszukać w akcesoriach zestawu rozdrabniacza kolanko odpływowe **Z1**, białą rurę **Za**, dwa małe pierścienie **Zk** oraz przyłącze 23 / 32 **Zc**.  
  
Połączyć te części ze sobą (biała rura do przycięcia w zależności od odległości odpływu).
- 3 - W zależności od wybranej strony kolumny odprowadzającej, nakierować całość i wprowadzić kolanko odpływowe **Z1** do wylotu rurki odpływowej **Zg** i umocować go za pomocą pierścienia **Zc**.
- 4 - Jeżeli przewiduje się podłączenie umywalki, należy wcześniej przy użyciu piły do metalu przeciąć wlot umywalki **Za** i dokładnie obrobić krawędzie. Zamontować na wlocie elastyczny króciec **Zb**, przymocowując go pierścieniem **Zc**.
- 5 - Jeżeli rozdrabniacz jest gotowy, w zależności od rodzaju montażu, można wsunąć go w stelaż i przystąpić do montażu kanalizacji oraz podłączenia elektrycznego.

Jeżeli pojawią się trudności, należy:

- przygotować miejsce dla rozdrabniacza na podłodze lub na ścianie i wyjąć stelaż, aby wykonać montaż „na sucho”.
- lub pozostawić stelaż na miejscu i wyjąć centralną ramę zdejmowaną, wykręcając śruby **Z**, aby mieć więcej miejsca do pracy.

### 7.2.b WSKAZÓWKI TECHNICZNE DOTYCZĄCE ODPLYWU:

- Unikać niskich „punktów” w przewodzie odprowadzającym, mocując go prosto za pomocą pierścienia.
- Wymierzyć spad o wartości 1% w „poziomej” części odpływu.
- Pionowy odpływ wznoszący: Poprowadzić przewód wznoszący prostopadle do urządzenia. Kontynuować instalację odpływową na zasadzie grawitacji (pochylenie 1%).
- Zaleca się montaż zaśleпки zbiornika **Z1** w niskim punkcie, aby ułatwić konserwację.
- Aby uniknąć wypłukiwania:
  - zamontować klapę zaworu dopływowego **Zm** (typu Nikol lub podobne) w wysokim punkcie,
  - lub zwiększyć średnicę przewodu poziomego.

- Odprowadzanie wody z urządzenia powinno być połączone ze spadem ścieków za pomocą zakupionego przyłącza.
- Przewody kanalizacyjne: chronić przewody przed zamarznięciem za pomocą odpowiedniej izolacji.

N.B.: Każde kolanko umieszczone w systemie odprowadzania urządzenia powoduje zmniejszenie mocy przepompowywania o około 50 cm na każdym kolanku. Jeżeli jest to możliwe, używać kolanek o dużym promieniu gięcia w celu zoptymalizowania przepływu.

- Zaleca się instalację wewnętrznego systemu alarmowego **SFA Sanialarm** który powiadamia o nieprawidłowej pracy rozdrabniacza. Punkt wiercenia jest zaznaczony na pokrywie.

### 7.2.c PODŁĄCZENIE ELEKTRYCZNE



**Należy podłączać urządzenie do prądu dopiero po wykonaniu połączeń hydraulicznych.**

Instalacja elektryczna powinna zostać wykonana przez wykwalifikowanego elektryka. Urządzenie powinno być umiejscowione w taki sposób, aby zapewniony był dostęp do gniazdka elektrycznego.

Obwód zasilający urządzenia powinien być uziemiony (klasa I) i wyposażony w wyłącznik różnicowoprądowy o wysokiej czułości (30mA) i skalibrowany na min. 10A.

Połączenie powinno służyć wyłącznie zasilaniu urządzenia. W przypadku wątpliwości urządzenie powinno zostać sprawdzone przez wykwalifikowanego elektryka.

#### Przepisy

Należy przestrzegać przepisów obowiązującej normy w krajach, w których urządzenie jest używane (Francja: NF C 15-100), dotyczących wielkości ochronnych łazienek. W razie wątpliwości, należy zwrócić się o pomoc do wykwalifikowanego elektryka. Jeżeli przewód tego urządzenia jest uszkodzony, powinien być wymieniony przez producenta lub w serwisie celem uniknięcia zagrożenia.

### 7.2.d MOCOWANIE ROZDRABNIACZA I STELAŻA

- 1 - Używając półpierścienia mocującego **Z** przymocować rozdrabniacz do stelaża.
- 2 - Za pomocą śrub **Z** oraz **Z** przymocować ramę do kołków zamocowanych w podłodze i w ścianie. Montaż powinien być bardzo trwały, zgodnie z normą NF.

## 7.3 CPODŁĄCZENIE RURY DOPŁYWOWEJ WODY

### 7.3.a PRZYŁĄCZENIE

- 1 - Wyjąć podstawę **V1** przycisku spłuczki, podnosząc dwa rygle **V2**.
- 2 - Włożyć rurę dopływową wody do zbiornika.
- 3 - Podłączyć rurę do zaworu odcinającego **G** za pomocą świdra dwugryzowego znajdującego się w zestawie lub bezpośrednio za pomocą nakrętki znajdującej się na rurze dopływowej (w takim wypadku należy zapewnić szczelność, używając uszczelki wykonanej z włókna).
- 4 - Połączyć zawór odcinający **G** z zaworem pływakowym **H** i zapewnić szczelność, używając uszczelki wykonanej z włókna.

### 7.3.b PRÓBA WODNA

- 1 - Nałożyć króciec zasilający **I** oraz króciec odpływowy **II** na miskę ustępową.
-  Aby ułatwić nałożenie króćców, użyć wody mydlanej.
- 2 - Położyć miskę ustępową na ramie.
  - 3 - Odkręcić wodę za pomocą zaworu odcinającego **G** i poczekać na napełnienie zbiornika.
  - 4 - Sprawdzić podłączenie hydrauliczne i elektryczne roz drabniacza.
  - 5 - Włączyć ręcznie mechanizm **V** za pomocą sznurków.
  - 6 - Sprawdzić szczelność zasilania i odpływu.
  - 7 - Zakręcić zawór odcinający i opróżnić zbiornik.
  - 8 - Wyjąć miskę ustępową.

## 7.4 ZABUDOWA

### 7.4.a PRZYGOTOWANIE ZABUDOWY

- 1 - Włożyć podstawę **V1**.
- 2 - Zamocować wzornik PSE **C** w otworze dostępu za pomocą dwóch szarych śrub **C** znajdujących się w pudełku przycisku spłuczki.
- 3 - Założyć pierścień uszczelniający **F** na kolanko zasilające **I**, pierścień uszczelniający **G** na rozdrabniacz oraz elastyczną osłonę **IV** na pręt mocujący **K** miski ustępowej.

 Grubość zabudowy powinna wynosić od 16 do 100 mm i pasować do struktury stelaża. Przednia strona powinna składać się z 2 części w taki sposób, aby dół, naprzeciw zdejmowanej ramy, pełnił funkcję pokrywy rewizyjnej.



### 7.4.b MONTAŻ ZABUDOWY

Zabudowa może być wykonana z różnorodnych materiałów (cegły, płytki i płyty gipsowe, wodoodporne płyty drewniane, itd.).

Aby wyciąć różne otwory (przycisk spłuczki, odpływ i zasilanie miski ustępowej, pręt mocujący miski ustępowej), wielkość otworów podana jest wewnątrz.

- 1 - Wymiary płyty górnej
- 2 - Wymiary płyt dolnej



## 7.5 PRZYŁĄCZENIE MISKI USTĘPOWEJ

- 1 - Za pomocą linijki oznaczyć 2 króćce od strony miski ustępowej.
  - 2 - Wyjąć króćce z miski i włożyć je do stelaża. Za pomocą linijki oznaczyć 2 króćce od strony ściany
-  Aby ułatwić wkładanie króćców, użyć wody mydlanej.
- 3 - Dla każdego króćca zmierzyć odległość **(L)** między dwoma oznaczeniami.
  - 4 - Przenieść tę odległość **(L)**, zwiększając ją o 3 mm na końcu (od strony stelaża) każdego króćca.  
Np. Jeśli L = 50 mm, skrócić króciec o 53 mm.
  - 5 - Przyciąć króćce za pomocą piły do metalu.
  - 6 - Spiłować końce za pomocą pilnika.
  - 7 - Zmierzyć grubość tylnej krawędzi miski ustępowej **(B)**.
  - 8 - Ponownie przyciąć pręty mocujące **K** w taki sposób, aby długość części wystającej ze ściany wynosiła **(B)+20mm**.
  - 9 - Skrócić elastyczne osłony **IV** w taki sposób, aby długość części wystającej ze ściany wynosiła **(B) - 15 mm**.
  - 10 - Zamocować króciec zasilający **I** oraz króciec odpływowy **II** do miski ustępowej. Następnie przystaw miskę ustępową do dwóch prętów mocujących.
-  Aby ułatwić włożenie króćca odpływowego do miski i do rury, użyć wody mydlanej.
- 11 - Kiedy miska ustępowa jest już prawidłowo ustawiona, przymocować ją za pomocą zestawu do mocowania **III**, przestrzegając kolejności nakładania części:

**I** = podkładka centrująca  
**II** = podkładka metalowa

**III** = nakrętka  
**IV** = osłona

## 7.6 MONTAŻ PRZYCISKU SPŁUCZKI

- 1 - Zamocować małą ramkę przycisku spłuczki **D** na podstawie za pomocą 2 szarych śrub **C**.
-  Jeśli zabudowa nie jest zbyt gruba, skrócić śruby, łamiąc je tylko na poziomie krawędzi, która do tego służy.
- 2 - Wkręcić 2 śruby mechanizmu (2 pozostałe szare śruby **C**).
-  Jeśli zabudowa nie jest zbyt gruba, skrócić śruby, łamiąc je tylko na poziomie krawędzi, która do tego służy.
- 3 - Wyregulować śruby mechanizmu tak, aby odległość **(C)** wynosiła 25 mm:
    - powinna umożliwić wykonanie ruchu spuszczenia wody
    - nie powinna powodować ciągłego spływania wody
  - 4 - Założyć przycisk spłuczki od dołu na sprężynę, a następnie lekko go podnosząc, zacisnąć na noskach.

## 8 NORMY

Urządzenie jest zgodne z normą EN 12050-3 (Przepompownie ścieków zawierających fekalia do ograniczonego zakresu zastosowania) oraz z dyrektywami i Normami Europejskim dotyczącymi bezpieczeństwa elektrycznego i kompatybilności elektromagnetycznej.

## 9 URUCHOMIENIE

Po wykonaniu podłączeń hydraulicznych i elektrycznych, uruchomić jeden raz spłuczkę. Urządzenie uruchamia się automatycznie i pracuje od 5 do 10 s w zależności od wysokości odpływu. Jeśli praca urządzenia przekroczy 20 s, sprawdzić czy rura odpływowa nie jest ściśnięta (możliwe hamowanie) lub czy odpowietrznik nie jest zatkany. Uruchomić kilka razy spłuczkę. Przejście wody do miski ustępowej musi być szczelne. Sprawdzić również, jeśli to konieczne, szczelność połączeń innych urządzeń sanitarnych (umywalka).

**UWAGA!!!** Spłuczka (oraz wszelkie inne urządzenia sanitarne podłączone do rozdrabniacza) musi być doskonale szczelna. Nawet niewielki przeciek powoduje niepotrzebne uruchamianie się rozdrabniacza.

## 10 UŻYTKOWANIE I ŚRODKI OSTROŻNOŚCI

Toaletę wyposażoną w **SANIWALL® Pro** użytkuje się jak zwykłą toaletę i nie wymaga ona specjalnych zabiegów konserwacyjnych. Rozdrabniacz włącza się automatycznie, gdy tylko woda osiągnie pewien określony poziom w zbiorniku. Rozdrabniacz **SANIWALL® Pro** został stworzony do odprowadzania ścieków z WC i umywalki.

NIE NADAJE SIĘ DO JAKIEGOKOLWIEK ZASTOSOWANIA HANDLOWEGO LUB PRZEMYSŁOWEGO.



**UWAGA!!! W przypadku dłuższej nieobecności (wyjazd na wakacje) należy zamknąć główny zawór wody.**

**UWAGA!!! Gwarancja obejmuje jedynie problemy z odprowadzaniem papieru toaletowego, fekaliów i wód sanitarnych. Wszelkie uszkodzenia urządzenia spowodowane rozdrabnianiem innych odpadów, takich jak: wata, tampony i podpaski higieniczne, chusteczki nawilżane, produkty żywnościowe, prezerwatywy, włosy, metalowe, drewniane lub plastikowe przedmioty lub przepompowywanie płynów, takich jak: rozpuszczalniki lub oleje nie zostaną objęte gwarancją.**

## 11 KONSERWACJA

Urządzenie **SANIWALL® Pro** podczas jego użytkowania może wymagać zabiegów konserwacyjnych.

### 11.a KONSERWACJA ZAWORU (rys. 11.a) (czyszczenie filtra, wymiana membrany)

- 1 - Zdjąć przycisk spłuczki, unosząc go lekko i popychając do przodu.
- 2 - Odkręcić śruby mechanizmu przycisku.
- 3 - Odkręcić śruby małej ramki i zdjąć ją.
- 4 - Zdjąć podstawę tak jak jest to opisane w punkcie 7.3.a.
- 5 - Zamknąć zawór odcinający  i odłączyć go od zaworu pływakowego .
- 6 - Okręcić łącznik podtrzymujący zawór pływakowy i zdjąć go.
- 7 - Po wykonaniu zabiegu wykonać te same czynności w odwrotnej kolejności, pamiętając o otwarciu zaworu odcinającego .

Części zamienne:

 Membrana: Poz. 34 9513-07

 Kompletny zawór: Poz. 30 9503-07

### 11.b KONSERWACJA MECHANIZMU (rys. 11.b) (czyszczenie lub wymiana uszczelki)

Wykonać czynności opisane w punkcie dotyczącym konserwacji zaworu do punktu 6, a następnie:

- 1 - Trzymając mechanizm za jego podstawę, wyciągnąć go ze zbiornika.

 Części zamienne:

 Uszczelka: Poz. 34 2332-07

Kompletny mechanizm: Poz. 32 4544-07

- 2 - Po wykonaniu zabiegów konserwacyjnych, wykonać wszystkie czynności w odwrotnej kolejności.

 Aby ponownie, prawidłowo umiejscowić mechanizm, skorzystać ze wskaźnika znajdującego się przy podstawie mechanizmu.

### 11.c KONSERWACJA ROZDRABNIACZA

Rozdrabniacz nie wymaga specjalnych zabiegów konserwacyjnych. Urządzenie to jest wyposażone w aktywny filtr węglowy, znajdujący się w odpowietrzniku, podłączenie do wentylacji zewnętrznej nie jest więc konieczne. Filtr powinien być jedynie co rok wymieniany.

### 11.d CZYSZCZENIE / USUWANIE KAMIENIA

Do usuwania kamienia lub czyszczenia rozdrabniacza i miski ustępowej, regularnie używać odpowiedniego produktu usuwającego kamień, np. SANIBROYEUR firmy **SFA** przeznaczonego do usuwania kamienia, nie uszkadzając wewnętrznych części urządzenia.

- Odłączyć zasilanie rozdrabniacza.
- Wlać do miski ustępowej pewną ilość produktu.
- Pozostawić na kilka godzin.
- Ponownie podłączyć urządzenie do zasilania.
- Spłukać, naciskając 2 razy spłuczkę.

Czynność tę należy powtarzać średnio co 3 miesiące, lecz zależy to również od stopnia twardości wody.

## 12 TABLICA MOŻLIWYCH USZKODZEŃ

W niektórych przypadkach nieprawidłowości w funkcjonowaniu rozdrabniaczy mają błahę przyczynę.

Można zaradzić im samemu.

W celu uzyskania pomocy w zdiagnozowaniu i rozwiązaniu usterki, odwołaj się do tablicy poniżej.

**OTWARCIE URZĄDZENIA MOŻE BYĆ WYKONANE WYŁĄCZNIE PRZEZ PRACOWNIKA AUTORYZOWANEGO SERWISU.**



**W KAŻDYM PRZYPADKU NALEŻY ODŁĄCZYĆ ROZDRABNIACZ OD ZASILANIA.**

OBJAWY USTERKI	MOŻLIWE PRZYCZYNY	JAK POSTĘPOWAĆ?
<ul style="list-style-type: none"><li>urządzenie wyłącza się w sposób nieprawidłowy</li></ul>	<ul style="list-style-type: none"><li>urządzenie pracowało zbyt długo (odcięcie termiczne bezpieczeństwa)</li><li>Wada systemu spłuczki</li></ul>	<ul style="list-style-type: none"><li>Odłączyć zasilanie. Odczekać jedną godzinę i ponownie podłączyć urządzenie.</li><li>Lub wezwać autoryzowanego serwisanta</li></ul>
<ul style="list-style-type: none"><li>Urządzenie włącza się w regularnych odstępach czasu</li></ul>	<ul style="list-style-type: none"><li>podłączone urządzenia sanitarne przeciekają</li><li>zawór zwrotny przecieka</li></ul>	<ul style="list-style-type: none"><li>Skontrolować całą instalację</li><li>Wyczyścić lub wymienić zawór zwrotny</li></ul>
<ul style="list-style-type: none"><li>Silnik pracuje nieregularnie „a woda wolno splywa do miski ustępowej</li></ul>	<ul style="list-style-type: none"><li>Odpowietrznik rozdrabniacza jest zatkany</li></ul>	<ul style="list-style-type: none"><li>Udrożnić odpowietrznik</li></ul>
<ul style="list-style-type: none"><li>Silnik pracuje prawidłowo lecz nie zatrzymuje się lub pracuje bardzo długo</li></ul>	<ul style="list-style-type: none"><li>Wysokość lub długość odpływu jest zbyt duża lub zbyt wiele kolanek (spadek obciążenia)</li><li>Dno pompy jest zanieczyszczone</li></ul>	<ul style="list-style-type: none"><li>Obejrzeć instalację</li><li>Lub wezwać autoryzowanego serwisanta</li></ul>
<ul style="list-style-type: none"><li>Silnik nie uruchamia się</li></ul>	<ul style="list-style-type: none"><li>Urządzenie nie jest podłączone do zasilania</li><li>Wadliwe gniazdko</li><li>Problem silnika lub systemu spłuczki</li></ul>	<ul style="list-style-type: none"><li>Podłączyć urządzenie</li><li>Lub wezwać autoryzowanego serwisanta</li></ul>
<ul style="list-style-type: none"><li>Silnik pracuje, głośno klekocząc lub buczy i nie pracuje</li></ul>	<ul style="list-style-type: none"><li>Silnik został zablokowany przez ciało obce</li><li>Problem silnika lub systemu spłuczki</li></ul>	<ul style="list-style-type: none"><li>Usunąć ciało obce</li><li>Lub wezwać autoryzowanego serwisanta</li></ul>

## 13 DEMONTAŻ



**PRZED PRZYSTĄPIENIEM DO NAPRAWY ODŁĄCZYĆ URZĄDZENIE OD ZASILANIA**

**JAK SPRAWDZIĆ ROZDRABNIACZ?**

- 1- WYŁĄCZYĆ URZĄDZENIE Z PRĄDU**  
Zamknąć zawór zbiornika WC.  
Usunąć jak najwięcej wody z syfonu miski ustępowej.
  - 2 - Wyjąć miskę ustępową.**
  - 3 - Zdjąć zabudowę i pokrywę rewizyjną, aby dotrzeć do zdejmowanej ramy** .
  - 4 -** Jeśli jakieś ciało obce uniemożliwiło obrót, spróbować je wyjąć przez otwór uszczelki wlotowej WC za pomocą śrubokrętu lub zakrzywionego metalowego drutu (wcześniej wyjąć króciec odpływowy ).
- Uwaga! Nie próbować wślizgiwać ręki w celu oczyszczenia ostrzy (ostrza bardzo ostre).
- 5 -** Jeśli zawór zwrotny w kolanku jest zanieczyszczony, wyjąć kolanko z rurki i wyczyścić je (ewentualnie wymontować zawór, który odblokowuje się pod wpływem odkręcania, wymienić klapkę ), jeśli to konieczne.

**Czynności wykonywane wyłącznie przez serwisantów SFA:**

- Wymontować miskę WC
- Rozłączyć połączenia hydrauliczne i elektryczne
- Odkręcić 4 śruby
- Wyciągnąć wyjmowaną ramę
- Odkręcić półpierscień
- Wyciągnąć rozdrabniacz w celu naprawy lub wymiany

Po zakończeniu operacji wykonać te same czynności w odwrotnej kolejności.

## 14 GWARANCJA

**SANIWALL® Pro** posiada 2-letnią gwarancję pod warunkiem, że instalacja i użytkowanie urządzenia są zgodne z niniejszą instrukcją.



**1 BESKRIVNING (se figur 1)**

- |  |  |
|--|--|
| <b>a</b> Manöverplatta                               | <b>v</b> Mekanism                          |
| <b>b</b> Chassi för manöverplatta                    | <b>w</b> Långa skruvar + brickor (x2)      |
| <b>c</b> Monteringskruv (x 4)                        | <b>x</b> Bult (x2)                         |
| <b>d</b> Avstängningsventil                          | <b>y</b> Krok för väggmontering (x2)       |
| <b>e</b> Hållmall                                    | <b>z</b> SANIWALL PRO                      |
| <b>f</b> Ventil för inloppsvinkel                    | <b>za</b> Ingång till handfat              |
| <b>g</b> Ventil för anslutningsmuff                  | <b>zb</b> Muff 46/40                       |
| <b>h</b> Inloppsrör                                  | <b>zc</b> Slangklämma 53/32                |
| <b>i</b> Monteringssats för toalettstolen            | <b>zd</b> Skarv 23/32                      |
| <b>j</b> Mjukt hölje (2)                             | <b>ze</b> Mjuk skarv                       |
| <b>k</b> Gängbultar för toalettstolen + muttrar (x2) | <b>zf</b> Utloppsvinkel                    |
| <b>l</b> Avloppsmuff                                 | <b>zf1</b> Backventil                      |
| <b>m</b> Slangklämma för ledning (+ 2 sprintar)      | <b>zf2</b> Sätesspackning                  |
| <b>n</b> Borttagbart chassi                          | <b>zf3</b> Ventilsäte                      |
| <b>o</b> Sprintar för borttagbara chassiet (x4)      | <b>zg</b> Avloppsanslutning                |
| <b>p</b> Jjusterbara fötter (x2)                     | <b>zh</b> Kolfilter                        |
| <b>q</b> Metallbultar (x6)                           | <b>zi</b> Packning för ingång till WC-stol |
| <b>r</b> Kvarnstöd                                   | <b>zj</b> Ringpackning för inlopp          |
| <b>s</b> Bultar (x4)                                 | <b>zk</b> Slangklämma 20 /32               |
| <b>t</b> Inloppsvinkel                               | <b>zl</b> Tanklock                         |
| <b>u</b> Flottörkran                                 | <b>zm</b> Ventillucka                      |

**Nödvändiga verktyg:**

- U-nycklar och rör

**Råd:**

- Spara produktens förpackning under monteringen, det finns en utklippbar mall på insidan av denna.
- Spara denna bruksanvisning för eventuellt underhållsarbete.

## BESKRIVNING

**SANIWALL®Pro** är en fixtur med inbyggd kvarn för alla typer av vägghängda WC-stolar, dusch och handfat.

**SANIWALL®Pro** är avsedd för hemmabruk.

**SANIWALL®Pro** erbjuder hög prestanda, hög säkerhet och pålitlighet så länge installations- och underhållsanvisningarna i denna bruksanvisning beaktas.

Detta gäller särskilt anvisningar som markerats med:

 Personfara

 Elfara

**”VARNING” Att inte följa dessa anvisningar kan leda till tekniska fel. Kontakta vår kundtjänst om du önskar mer information.**

## 2 TILLBEHÖRSLISTA (se figur 1 och 2)

### 3 MÅTTUPPGIFTER (figur 3)

- I Djup hos fixturen = 200 - 245 mm
- II Tjocklek hos väggbeklädnad = 16 - 100 mm
- III Höjd = Reglerbar 1080 - 1280 mm
- IV Höjd på WC-stolen = minst 400 mm från golvet
- V Maxtjocklek hos golvet = 185 mm
- VI Golvhöjd/avstånd kvarnen = 220 mm

## 4 ANVÄNDNINGSSOMRÅDE OCH TEKNISKA DATA FÖR SANIWALL® Pro -KVARNEN

Kan anslutas	Avlopp för WC handfat Dusch
Typ	P 30
Max lyfthöjd	5m
Spänning	220-240 V
Frekvens	50 Hz
Max effekt	400 W
Märkström	1.8 A
Elklass	I
Skyddsklass	IP44
Nettovikt	5.6 KG

**OBS!** Andra tillämpningar än de som beskrivs här ovan rekommenderas inte.

## 5 PRESTANDA (figur 5)

## 6 AVLOPPETS LYFTHÖJD OCH LEDNINGSLÄNGD (figur 6)

## 7 INSTALLATION (figur 7.1 till 7.6)



**SANIWALL®Pro** ska vara inbyggd. Installationen ska utföras av behörig personal.

Kvarnen ska installeras i samma rum som WC-stolen och eventuellt anslutna sanitetsinstallationer.



Apparaten ska vara lättåtkomlig för kontroll och underhåll.

### 7.1 FIXTUREN



#### 7.1.a MONTERING AV GÄNGBULTARNA FÖR WC-STOLEN OCH VÄGGMONTERINGEN

- 1 - OBS:** Montering av denna fixtur kräver en bärande vägg vid svag golvstruktur, eller skiljevägg om golvstrukturen tillåter (upphängd WC-stol har testats upp till 400 kg). Fötterna på fixturen måste vridas ett halvt varv så de kommer i rätt läge (infällda av förpackningsskål).
- 2 -** Mät avståndet **(A)** mellan monteringshålen på WC-stolen: endast 2 värden är möjliga: **(Ka = 230 mm)** och **(Kb = 180 mm)**. För in gängbultarna  i motsvarande hål på fixturen och fixera dem med muttrarna.
- 3 -** Sätt fixturen på plats.
- 4 -** Placera fästkrokarna  mot väggen och fäst dem mot fixturen med hjälp av muttrarna, efter att denna har placerats i rätt höjd.
- 5 -** Såga av den del av gängbultarna (för fästkrokarna) som sticker ut med en metallsåg.

#### 7.1.b HÖJDJUSTERING AV FIXTUREN

- 1 -** Placera fixturen i det läge du vill ha den.
- 2 -** Skruva loss de 4 bultarna .
- 3 -** Justera höjden på fixturbenen så att WC-stolens underkant är 400 mm från golvet.
- 4 -** Kontrollera att fixturen står horisontellt och dra åt bultarna .

#### 7.1.c MONTERING

- 1 -** Rita upp märken för borrhålen (2 på väggen och 6 i golvet)
- 2 -** Dra undan fixturen och borra med hjälp av en 10 mm borr 2 hål som är minst 70 mm djupa i väggen och 6 hål som är 65 mm djupa i golvet med hjälp av en 8 mm borr (diameter).
- 3 -** För in bultarna  och  i hålen.
- 4 -** Sätt tillbaka fixturen och börja ansluta **SANIWALL®Pro** -kvarnen.

## 7.2 INSTALLATION AV KVARNEN (figur 7.2)

### 7.2.a KVARNEN

- 1 - Leta upp den medföljande vita packningen **Z1** och ringen **Z1**.  
Montera dessa 2 delar på kvarnens stora inlopp.
- 2 - Leta upp den medföljande utloppsvinkeln **Z1** det vita röret **Za**, de två små slangklämmorna **Z1** och skarven 23/32 **Zc**.  
Sätt ihop dessa delar (det vita röret går att kapa till passande längd).
- 3 - När du valt sida för avloppspelaren kan du rikta upp allt därefter.  
För in vinkeln **Z1** i anslutningen **Zg** och fäst med slangklämman **Zc**.
- 4 - Om det är tänkt att ett tvättställ ska kunna anslutas måste kanalen **Za** i förväg skäras av och graderna slipas ned.  
Montera den böjliga muffen **Zb** på denna kanal och fixera den med slangklämman **Zc**.
- 5 - Om det är tänkt att en dusch ska anslutas, skruva loss ett av locken **Z1** där duschen ska anslutas.  
Montera en böjlig muff **Zb** över inloppet och fäst den med en slangklämma **Zc**.

OBS: Hög duschkärlets botten med åtminstone 13 cm i förhållande till golvet om du tänker ansluta en dusch. Om du höjer **SANIWALL® Pro**-fixturen måste du ta med duschkärlets höjd i beräkningen. Om du har höjt fixturen med 5 cm måste du alltså höja duschkärlet med  $13 + 5 = 18$  cm.  
(Rekommenderad avloppslutning: 3 %).

- 6 - Kvarnen som nu är redo enligt instruktionerna kan monteras på fixturen och arbetet med rörledningarna och de elektriska anslutningarna kan börja.

Om detta visar sig vara svårt ska du:

- markera kvarnens position på golvet och på väggen, ta bort fixturen och gör en provmontering.
- eller låta fixturen sitta kvar och ta bort det borttagbara chassiet genom att lossa på skruvarna **Q** så du får bättre plats att arbeta.

### 7.2.b TEKNISKA RÅD FÖR AVLOPPET:

- Undvik "låga punkter" i avloppsledningen genom att hålla denna rak med hjälp av slangklämmor.
- Förbered en lutning på 1 % för den horisontella avloppsdelen.
- Uppåtgående vertikalt avlopp: 1 % lutning
- Vi rekommenderar att du installerar en dränering **Z1** vid en låg punkt för att underlätta underhållet.
- För att undvika hävertverkan:
  - montera en avluftningsventil **Zm** (typ Nicoll eller liknande) på högsta punkten
  - eller välj en större diameter för den horisontella ledningen.

Avloppet hos apparaten ska anslutas till avloppssystemet med hjälp av en skarv. Ledningarna: frostskydda dessa med hjälp av isolering.

OBS: Varje vinkel som placeras mot enhetens avlopp innebär en minskad hävkapacitet på ungefär 50 cm per vinkel. Om möjligt bör du använda vinklar med stor böjradie för att optimera utflödet.

- vi rekommenderar att du installerar ett externt larmsystem **Sanialarm SFA** SFA som går igång när kvarnen inte fungerar som den ska. Borrpunkt för detta finns markerat på locket.

### 7.2.c ELEKTRISK ANSLUTNING



**Utför inte den elektriska anslutningen förrän de hydrauliska anslutningarna är avslutade.**

Den elektriska installationen ska genomföras av behörig personal. Enheten ska placeras så att strömanslutningen är tillgänglig. Strömkretsen ska vara jordad (klass1) och utrustad med en högkänslig jordfelsbrytare på 30 mA, kalibrerad för minst 10 A. Anslutningen ska bara tjäna apparatens strömförsörjning. Om du tvekar, låt en behörig elektriker göra en kontroll.

#### Elbestämmelser

Respektera de rådande föreskrifter för respektive användarland (Frankrike NF C 15-00) som gäller badrumsutrustningar. Om du tvekar, kontakta behörig tekniker. Om kabeln till denna enhet är trasig ska den bytas ut av tillverkaren eller hos deras kundtjänst så att olyckor undviks.

### 7.2.d FIXERING AV KVARN OCH FIXTUR

- 1 - Fäst kvarnen vid fixturen med hjälp av halvslang klämman **m**.
- 2 - Fäst fixturen med bultarna vid golv och vägg med hjälp av de medföljande skruvarna **Q** och **W**.  
Monteringen ska vara stabil i enlighet med NF-normen.

## 7.3 ANSLUTNING AV VATTEN

### 7.3.a ANSLUTNING

- 1 - Dra ut sockeln **V1** ur plattan genom att föra undan de båda reglarna **V2**.
- 2 - För in vattenanslutningen i tanken.
- 3 - Anslut röret till avstängningsventilen **F1**, antingen med hjälp av medföljande bikon eller direkt med hjälp av muttern på vattenanslutningen (använd i så fall en fiberpackning för vattentätthets skull).
- 4 - Anslut avstängningskranen **F1** till flottörkranen **F1** och se till att det är vattentätt med hjälp av en filtätning.

### 7.3.b PROVKÖRNING

- 1 - Passa ihop inloppsmuffen **F1** och avloppsmuffen **F1** med toaletten.  
 Använd tvålvatten för att underlätta passningen av muffarna.
- 2 - Placera toaletten på fixturen.
- 3 - Öppna för vattnet med hjälp av avstängningsventilen **F1** och vänta tills tanken har fyllts.
- 4 - Kontrollera att vattenledningar och elanslutningar hos kvarnen är korrekt utförda.
- 5 - Aktivera mekanismen **V** manuellt med hjälp av spjällen.
- 6 - Kontrollera att inlopp och avlopp är täta.
- 7 - Stäng avstängningsventilen och töm tanken.
- 8 - Tag bort toaletten.

## 7.4 VÄGGBEKLÄDNAD

### 7.4.a FÖRBEREDELSE PÅ VÄGGEN

- 1 - Sätt tillbaka sockeln **V1**.
- 2 - Sätt fast hålmallen **G** på luckan med hjälp av de två grå skruvarna som finns i lådan för manöverplattan.
- 3 - För på ventilen på inloppsvinkeln **F1** och ventilen **F1** på kvarnen, liksom den mjuka hylsan **J** på toalettens gängbultar **F3**.





Tjockleken hos väggbeklädnaden ska ligga mellan 16 och 100 mm och dess struktur måste sluta tätt och ligga plant mot fixturen. Framsidan ska utgöras av två delar så att den lägre delen, mitt emot det borttagbara chassiet **F1**, fungerar som lucka.

### 7.4.b MONTERING VÄGGBEKLÄDNAD

Väggbeklädnaden kan utgöras av olika material (tegel, gipsplattor, gipsbrädor, vattenavstötande trä osv.). För utskärning av hålen (för manöverplattan, in- och avlopp till toalettstolen, gängbultar för montering av toalettstolen) finns den medföljande mallen.



- 1 - Dimensioner hög panel
- 2 - Dimensioner låg panel

## 7.5 ANSLUTA TOALETTEN

- 1 - Gör ett märke på de två muffarna på sidan mot toalettsskålen med hjälp av en linjal.
  - 2 - Dra ut muffarna ur toalettsskålen och stick in dem i fixturen.  
Gör en markering på de två muffarna på sidan mot väggen med hjälp av en linjal.
-  Använd tvålvatten för att underlätta anslutningen.
- 3 - På båda muffarna mäts avståndet (**L**) mellan märkena.
  - 4 - Lägg detta avstånd (**L**) plus 3 mm i varje ände till de båda muffarna (sidan mot fixturen).  
Ex: Om L=50 mm, ska muffen kapas med 53 mm.
  - 5 - Skär av muffarna med hjälp av en metallsåg.
  - 6 - Fila bort eventuella grader.
  - 7 - Mät tjockleken hos toalettens baksida (**B**).
  - 8 - Kapa gängbultarna **F3** vid behov så att den del som sticker ut ur väggen är lika lång som (**B**) + 20 mm.
  - 9 - Kapa de mjuka höljena **J** så att den del som sticker ut ur väggen är samma som (**B**) - 15 mm.
  - 10 - Stick in inloppsmuffen **F1** och avloppsmuffen **F1** i toaletten. Placera sedan WC-stolen på de två gängbultarna.
-  Använd tvålvatten för att underlätta anslutningen av avloppsmuffen till WC-stolen och ledningen.
- 11 - När WC-stolen sitter där den ska fäster du den med hjälp av satsen **F1**, i följande ordning:

**F1** = centreringsbricka      **F1** = Mutter  
**F1** = metallbricka          **F1** = kåpa

## 7.6 MONTERING AV MANÖVERPLATTAN

- 1 - Montera plattans lilla chassi **F1** på sockeln med hjälp av 2 grå skruvar **G**.  
 Om väggbeklädnaden inte är så tjock kortar du helt enkelt ned dem vid det jack som förberetts för ändamålet.
- 2 - Dra åt de två skruvarna (de två grå skruvarna **G** som blir över).  
 Om väggbeklädnaden inte är så tjock kortar du helt enkelt ned dem vid det jack som förberetts för ändamålet.
- 3 - Dra åt skruvarna så att avståndet (**C**) är lika med 25 mm:
  - ska klara av tömning
  - ska inte stå och droppa

## 8 EUROPANORMERING

Enheten överensstämmer med EN 12050-3. Pumpanläggning för pumpning av avloppsvatten innehållande fekalier, för begränsad användning.

## 9 PROVKÖRNING EFTER INSTALLATION

Vattenkranen till toaletten öppnas först när alla rör- och elanslutningar färdigställts och kontrollerats.

Kontrollera att vattennivån i toalettens spoltank är korrekt. Minst 6-7 liter vatten per spolning ska det vara. WC-pumpen startar automatiskt vid varje spolning. Provspola några gånger och kontrollera igen att kopplingar och kranar till anslutna enheter WC, dusch, tvättställ och bidé är helt täta.

Även små läckor kan medföra att WC pumpen startar provocerat.

## 10 ANVÄNDNING OCH SÄKERHETSÅTGÄRDER:

En toalett utrustad med **SANIWALL®Pro** fungerar precis som en vanlig vattentoalett och kräver inget särskilt underhåll. Pump och kvarn startar automatiskt vid spolning.

**SANIWALL®Pro** är avsedd för avloppet från WC och handfat.

**SANIWALL®Pro** ÄR AVSEDD FÖR HEMMABRUK

**Vid långvarig frånvaro (t.ex. vid semester) måste vattentillförseln till toaletten stängas av.**

### Varning!

**Garantin gäller endast för bortpumpning av toalettpapper, fekalier och avfallsvatten. Garantin gäller inte för skador på pumpen som orsakats av nedspolning av främmande föremål som t.ex. sanitetsbindor, tamponger, bomull, topz, pappershanddukar, preventivmedel, större mängder hår, våtservetter, livsmedel, föremål av metall, trä eller plast eller vätskor av typen lösningsmedel, oljor syror o.s.v.**

## 11 SKÖTSEL

Användning av **SANIWALL®Pro** medför underhållsåtgärder.

### 11.a SKÖTSEL AV KRANEN (figur 11a) (rengöring av filter, byte av membran)

- 1 - Ta loss manöverplattan genom att anbringa ett lätt tryck och fälla den framåt.
- 2 - Ta bort skruvarna från plattan.
- 3 - Skruva loss skruvarna på det lilla chassiet och dra loss detta.
- 4 - Ta loss sockeln som indikerat vid punkt **7.3.a**
- 5 - Stäng avstängningsventilen och skilj den från flot törkranen.
- 6 - Låt distansstycket/mellanlägget som stödjer flot törkranen pivotera och dra upp flottörkranen
- 7 - Upprepa samma sak i motsatt riktning. Glöm inte bort att öppna avstängningsventilen igen.

Reservdelar:

 Membran: art.nr. 34 9513-07

 Komplet kran: art.nr. 30 9503-07

### 11.b SKÖTSEL AV MEKANISMEN (figur 11.b) (rengöring eller byte av tätningen)

Följ instruktionerna för skötsel av kranen till punkt 6, därefter:

tar du tag i mekanismens nederdel och lyfter ut den ur tanken.

Reservdelar:

 Tätning art.nr. 34 2332-07

 Komplet mekanism art.nr. Réf. 32 4544-07

- När skötselarbetet avslutats gör du om samma sak i motsatt riktning.

 För att mekanismen säkert ska komma tillbaka i sitt rätta läge är denna utrustad med en säkerhetsutrustning i nederdelen.

### 11.c SKÖTSEL AV KVARNEN

Apparaten kräver inget speciellt underhåll. Apparaten är utrustad med ett filter av aktivt kol i luftkanalen och anslutning till extern ventilation behövs inte. Detta filter kan behöva bytas en gång om året.

### 11.d RENGÖRING/AVKALKNING

För att avkalka och rengöra kvarnen och toalettskålen, använd regelbundet ett avkalkningsmedel, som t.ex. SANIBROYEUR från **SFA** som tagits fram för att ta bort kalk på ett skonsamt sätt.

- Bryt strömmen för kvarnen.
- Håll lämplig dos avkalkningsmedel i toaletten
- Låt blandningen stå i stolen i flera timmar
- Koppla in strömmen till kvarnen igen
- Spola minst ett par gånger

Denna procedur bör genomföras var tredje månad men ska anpassas efter hur hårt vattnet är.

## 12 EVENTUELL DRIFTSTÖRNING

Vid normal användning kan man räkna med lång livslängd och utomordentlig driftsäkerhet. Inte ens knivarna behöver bytas. Uppstår en störning i funktionen använd följande arbetsschema för att fastställa och åtgärda fel.



**BRYT ALLTID STRÖMMEN INNAN NI GÖR NÅGRA INGREPP I ENHETEN ENHETEN FÅR ENDAST ÖPPNAS AV EN AUKTORISERAD REPARATÖR**

STÖRNING	MÖJLIG ORSAK	ÅTGÄRD
<ul style="list-style-type: none"><li>Apparaten stänger ned</li></ul>	<ul style="list-style-type: none"><li>Apparaten har varit igång för länge (säkerhetsnedstängning)</li><li>Fel hos manöversystemet</li></ul>	<ul style="list-style-type: none"><li>Bryt strömmen. Vänta en timme och sätt igång den igen.</li><li>Om inte detta fungerar, kontakta auktoriserad reparatör</li></ul>
<ul style="list-style-type: none"><li>Motorn startar och stoppar ideligen.</li></ul>	<ul style="list-style-type: none"><li>Vattnet rinner kontinuerligt från WC</li><li>stolen eller från annan ansluten enhet</li><li>Backventilen läcker</li></ul>	<ul style="list-style-type: none"><li>Kontrollera installationen uppåt, andra anslutna enheter.</li><li>Kontrollera backventilen</li></ul>
<ul style="list-style-type: none"><li>Motorn går stötvis och vattnet rinner bara långsamt ned i toaletten.</li></ul>	<ul style="list-style-type: none"><li>Luftventilen i locket är blockerad</li></ul>	<ul style="list-style-type: none"><li>Avlägsna det som blockerar ventilen</li></ul>
<ul style="list-style-type: none"><li>Motorn går som den ska men stannar inte eller går alldeles för länge</li></ul>	<ul style="list-style-type: none"><li>Höjd och längd på avloppet är för stort eller det finns för många vinklar.</li><li>Pumpens botten är tilltäppt.</li></ul>	<ul style="list-style-type: none"><li>Kontrollera installationen</li><li>Om det ändå inte fungerar kontakta en auktoriserad reparatör</li></ul>
<ul style="list-style-type: none"><li>Motorn startar inte</li></ul>	<ul style="list-style-type: none"><li>Apparaten ej ansluten</li><li>Trasigt uttag</li><li>Motorproblem eller fel på manöversystemet</li></ul>	<ul style="list-style-type: none"><li>Anslut apparaten</li><li>Fungerar det ändå inte kontakta auktoriserad reparatör</li></ul>
<ul style="list-style-type: none"><li>Motorn går med ett skramlande ljud eller surrar och går inte runt.</li></ul>	<ul style="list-style-type: none"><li>Ett främmande föremål blockerar motorn</li><li>Motorproblem eller fel hos manöversystemet</li></ul>	<ul style="list-style-type: none"><li>Avlägsna det främmande föremålet</li><li>Fungerar det fortfarande inte, kontakta auktoriserad reparatör.</li></ul>

## 13 EMONTERING



**DRA UT STICKPROPPEN FÖRE VARJE INGREPP**

**KONTROLLERA KVARNEN**

- 1-** BRYT STRÖMMEN, Stäng av vattentillförseln till toaletten och avlägsna så mycket vatten som möjligt ur toalettens WC-skål.
- 2 -** Ta loss toalettstolen.
- 3 -** Ta bort väggbeklädnaden och luckan för att kunna lyfta av det borttagbara chassiet
- 4 -** Om ett främmande föremål hindrar rotationen, avlägsna det genom ingångshål med hjälp av en skruvmejsel eller en böjd ståltråd (förts måste avloppsmuffen tas bort).

Varning!

Stick aldrig ned handen för att lossa på knivarna (knivarna är mycket skarpa).

- 5 -** Om backventilen hos vinkeln är igentäppt, ta bort vinkeln från anslutningen och rengör den (vid behov demonteras även backventilen, luckbyte möjligt ).

**Instruktioner åt auktoriserade tekniker:**

- Demontera WC-stolen
- Koppla ur rör- och elanslutningar
- Lossa de 4 skruvarna
- Lyft av det borttagbara chassiet
- Lossa halvklämslangen
- Ta loss kvarnen för reparation eller byte

När underhållsarbetet är avslutat görs samma sak i motsatt riktning.

## 14 GARANTI

**SANIWALL® Pro** lämnar 2 års garanti på produkterna under förutsättning att de installeras och används enligt skötsel- och installationsanvisningen.

## 1 DESCRIZIONE (vedere fig. 1)

- |   |  |
|---|--|
| <b>a</b> Piastra di comando                         | <b>v</b> Meccanismo                          |
| <b>b</b> Telaio della piastra di comando            | <b>w</b> Tirafondo + rondelle (x 2)          |
| <b>c</b> viti di fissaggio e azionamento (x 4)      | <b>x</b> Perno (x 2)                         |
| <b>d</b> Rubinetto di chiusura                      | <b>y</b> Staffa di fissaggio a muro (x 2)    |
| <b>e</b> Sagoma PSE                                 | <b>z</b> SANIWALL PRO                        |
| <b>f</b> Otturatore del giunto di alimentazione     | <b>za</b> ingresso lavabo                    |
| <b>g</b> Otturatore del giunto di raccordo          | <b>zb</b> Manicotto 46/40                    |
| <b>h</b> Manicotto di alimentazione                 | <b>zc</b> Collare 53/32                      |
| <b>i</b> Kit di fissaggio della tazza               | <b>zd</b> Raccordo 23/32                     |
| <b>j</b> Guaina flessibile (x 2)                    | <b>ze</b> Tubo flessibile di raccordo        |
| <b>k</b> Asta di fissaggio tazza + dadi (x 2)       | <b>zf</b> giunto di scarico                  |
| <b>l</b> Manicotto di scarico                       | <b>zf1</b> valvola di non ritorno            |
| <b>m</b> Anello di fissaggio del tubo (+ 2 bulloni) | <b>zf2</b> giunto di sede                    |
| <b>n</b> Telaio amovibile                           | <b>zf3</b> sede della valvola                |
| <b>o</b> Bullone telaio amovibile (x 4)             | <b>zg</b> manicotto di gomma di scarico      |
| <b>p</b> Piede regolabile (x 2)                     | <b>zh</b> filtro a carbone                   |
| <b>q</b> Perno in metallo (x 6)                     | <b>zi</b> giunto di ingresso WC              |
| <b>r</b> Supporto tritratore                        | <b>zj</b> corona del giunto di ingresso      |
| <b>s</b> Vite a punta (x 4)                         | <b>zk</b> collare 20/32                      |
| <b>t</b> Giunto di alimentazione                    | <b>zl</b> tappo della cassetta               |
| <b>u</b> Rubinetto galleggiante                     | <b>zm</b> battente della valvola di ingresso |

### Strumenti necessari:

- Chiavi a bocchetta e a tubo

### Consigli:

- Conservare l'imballaggio del prodotto durante l'installazione, poiché una sagoma di taglio si trova all'interno
- Conservare queste istruzioni per eventuali operazioni di manutenzione.

## AVVERTENZE

**SANIWALL®Pro** è una struttura di sostegno con trituratore integrato concepito per installare qualsiasi tipo di WC sospeso, doccia e lavabo. In ogni caso **SANIWALL®Pro** è destinato ad un uso domestico.

**SANIWALL®Pro** beneficia di un alto livello di prestazioni, di sicurezza e di affidabilità purché tutte le regole di installazione e di manutenzione descritte in questo libretto siano scrupolosamente rispettate.

In particolare le indicazioni contraddistinte da:

 indicazione il cui mancato rispetto potrebbe provocare dei rischi per la sicurezza delle persone

 indicazione di pericolo per la presenza di un rischio di origine elettrica.

**“ATTENZIONE”:** Indicazione il cui mancato rispetto potrebbe provocare dei rischi per il funzionamento dell'apparecchio.

**Per qualsiasi ulteriore informazione potete rivolgervi al nostro servizio clienti.**

## 2 ELENCO DEI PEZZI FORNITI (fig. 1 e fig. 2)

## 3 DIMENSIONI (fig.3)

- I** - Profondità della struttura = da 200 a 245 mm
- II** - Spessore del rivestimento = da 16 a 100 mm
- III** - Altezza = regolazione da 1080 a 1280 mm
- IV** - Altezza della tazza = min. 400 mm (su suolo finito)
- V** - Spessore massimo del suolo finito = 185 mm
- VI** - Altezza del suolo / entrasse del trituratore = 220 mm min.

## 4 CAMPO DI APPLICAZIONE E DATI TECNICI PER TRITURATORE SANIWALL®Pro

Applicazione	Scarico WC Scarico lavabo Scarico doccia
Typo	P 30
Scarico verticale max.	5m
Tensione	220-240 V
Frequenza	50 Hz
Potenza max. assorbita	400 W
Intensità max. assorbita	1.8 A
Classe elettrica	I
Indice di protezione	IP44
Peso netto	5.6 KG

**ATTENZIONE :** toutes applications autres que celles décrites dans cette notice sont à proscrire.

## 5 CURVE DI PRESTAZIONE (fig.5)

## 6 EQUIVALENZA ALTEZZA/LUNGHEZZA SCARICO (fig.6)

## 7 INSTALLAZIONE (fig. da 7.1 a 7.6)



**SANIWALL®Pro** è studiato per essere incastrato. LA sua installazione deve essere eseguita da una persona qualificata.

Il trituratore deve trovarsi nella stessa stanza del WC e delle altre strutture sanitarie eventualmente raccordate.



L'apparecchio deve essere facilmente accessibile per il controllo e la manutenzione.

## 7.1 PREPARAZIONE DELLA STRUTTURA



### 7.1.a MONTAGGIO DELLE BARRE DI FISSAGGIO TAZZA E DI FISSAGGIO A MURO

- 1 - ATTENZIONE:** Il montaggio di questa struttura richiede un muro portante se la struttura del pavimento è leggera o un tramezzo se la pavimentazione è adatta (test NF: 400 kg sulla tazza sospesa). I piedi, a causa dell'imballaggio, sono consegnati ritratti. Per posizzarli correttamente, far fare loro un quarto di giro.
- 2 -** Misurare l'interasse (**A**) dei fori di fissaggio della tazza: solo 2 quote sono possibili: (**Ka = 230 mm**) e (**Kb = 180 mm**). Introdurre le aste  nei fori della struttura corrispondenti all'interasse e bloccarle con i dadi.
- 3 -** Posizionare la struttura nel luogo desiderato.
- 4 -** Posizionare le staffe di fissaggio a muro  contro il muro e fissarle sulla struttura con i bulloni, dopo aver verificato che la struttura sia allineata verticalmente.
- 5 -** Tagliare con una sega metallica la parte delle barre filettate delle staffe di fissaggio che vanno oltre la struttura.

### 7.1.b REGOLAZIONE DELL'ALTEZZA DELLA STRUTTURA

- 1 -** Posizionare la struttura nella sua sede definitiva.
- 2 -** Svitare le 4 viti a punta .
- 3 -** Regolare l'altezza dei piedi in modo che la parte superiore della tazza si trovi a 400 mm dal suolo finito.
- 4 -** Verificare che la struttura sia dritta orizzontalmente e stringere di nuovo le viti a punta .

### 7.1.c PREPARAZIONE DEL FISSAGGIO.

- 1 -** Segnare i punti in cui forare (2 sul muro e 6 sul pavimento).
- 2 -** Togliere la struttura ed effettuare con una punta da  $\varnothing$  10 mm 2 fori profondi almeno 70 mm per il muro, e con una punta da  $\varnothing$  8 mm 6 fori profondi almeno 65 mm per il pavimento.
- 3 -** Posizionare i perni  e  nei fori.
- 4 -** Riposizionare la struttura e procedere al raccordo del trituratore **SANIWALL®Pro**.



## 7.2. INSTALLAZIONE DEL TRITURATORE (fig 7.2)

### 7.2.a PREPARAZIONE DEL TRITURATORE

- 1 - Trovare tra gli accessori forniti con il triturratore il giunto bianco **Z1** e la corona **Z1**.  
Montare questi due pezzi sull'ingresso del triturratore.
- 2 - Trovare tra gli accessori forniti con il triturratore il giunto di scarico **Z1**, il tubo bianco **Za**, 2 collarini **Zk** e il raccordo 23/32 **Zd**.  
Raccordare insieme questi pezzi (il tubo bianco può essere tagliato a seconda della distanza dallo scarico).
- 3 - In base al lato scelto per la colonna di scarico, orientare l'insieme e far entrare il giunto **Z1** nell'uscita del manicotto di scarico **Zg** e fissarlo con il collare **Zc**.
- 4 - Se è previsto il collegamento di un lavabo occorre prima scoprire l'ingresso **Za** con una sega metallica, sbavando con cura i bordi.  
Montare sull'ingresso il manicotto flessibile **Zb** fissandolo con il collare **Zc**.
- 5 - Se è previsto il collegamento di una doccia, svitare uno dei tappi **Z1** a seconda della posizione della doccia.  
Montare sull'ingresso dell'acqua un manicotto flessibile **Zb** fissandolo con un collare **Zc**.

ATTENZIONE: per il collegamento di una doccia, il fondo del piatto doccia deve essere sollevato di almeno 13 cm da terra.

Un'eventuale sopraelevazione della struttura del **SANIWALL® Pro**, dovrà essere tenuta in considerazione per l'altezza del piatto doccia. Se si solleva la struttura di 5 cm, il piatto doccia dovrà essere sopraelevato di  $13+5=18$  cm (pendenza consigliata per lo scarico: 3%).

- 6 - Una volta approntato il triturratore, a seconda dell'installazione, si può farlo scivolare nella struttura e procedere al montaggio delle canalizzazioni e all'allacciamento elettrico.

Se questo sembra difficile, occorre:

- o trovare sul suolo e sul muro la posizione del triturratore e togliere la struttura per eseguire un montaggio da ero.
- o lasciare la struttura al suo posto e togliere il telaio amovibile centrale togliendo le viti **D** per avere più spazio per lavorare.

### 7.2.b CONSIGLI TECNICI PER LO SCARICO :

- Evitare dei "punti bassi" nel condotto di scarico mantenendola dritta con l'aiuto dei collari.
- Prevedere una pendenza in discesa dell'1% per la parte di scarico "orizzontale".
- Evacuazione verticale ascendente:  
Prevedere la condotta di salita sulla parte destra dell'apparecchio. Continuare lo scarico basandosi sulla gravità (1% di pendenza).
- Si consiglia di installare un tappo **Z1** in basso per agevolare la manutenzione.
- Per evitare il sifonaggio:
  - installare un rompivuoto **Zm** (tipo Nicoll o simile) in alto
  - o aumentare il diametro del condotto orizzontale.
- Lo scarico dell'apparecchio deve essere collegato allo scarico delle acque nere tramite un raccordo in commercio.
- Canalizzazioni: proteggerle con appositi isolanti contro il gelo.

N.B.: Ogni giunto posto sullo scarico dell'apparecchio genera una diminuzione della capacità di sollevamento, all'incirca di 50 cm per giunto. Utilizzare se possibile dei giunti ad ampio raggio di curvatura per ottimizzare lo scolo.

- Si raccomanda di installare un sistema di allarme esterno **Sanialarm SFA** che avvisa in caso di disfunzione del triturratore. Il punto di foratura è indicato sul coperchio.

### 7.2.c COLLEGAMENTO ELETTRICO :



**Effettuare il collegamento elettrico solo quando il collegamento idraulico è terminato.**

L'installazione elettrica deve essere eseguita da un professionista qualificato.

L'apparecchio deve essere posto in modo tale che la presa della corrente sia accessibile.

Il circuito di alimentazione dell'apparecchio deve essere collegato a terra (classe I) e protetto da un interruttore differenziale ad alta sensibilità (30mA) calibrato almeno a 10A.

Il collegamento deve servire esclusivamente all'alimentazione dell'apparecchio. In caso di dubbio farlo controllare da un elettricista qualificato.

#### Regolamentazione

Prestate attenzione a rispettare le disposizioni della norma in vigore nel paese d'utilizzo (Francia NF C 15-100) relativa ai volumi di protezione di una stanza da bagno. In caso di dubbio, rivolgersi ad un elettricista qualificato. Se il cavo dell'apparecchio è danneggiato deve essere sostituito dal fabbricante o dal suo Servizio Post-Vendita per evitare qualsiasi pericolo.

### 7.2.d FISSAGGIO DEL TRITURATORE E DELLA STRUTTURA

- 1 - Con l'aiuto di un semi-collare **m** fissare il triturratore alla struttura.
- 2 - Con l'aiuto delle viti fornite **q** e **w** fissare la struttura nei perni posizionati sul pavimento e sul muro. Il montaggio deve essere solidissimo, in conformità con la norma NF.

## 7.3 ALLACCIAMENTO DELL'ENTRATA DELL'ACQUA

### 7.3.a ALLACCIAMENTO

- 1 - Ritirare lo zoccolo **V1** dalla piastra sollevando i paletti **V2**.
- 2 - Far entrare il tubo di entrata dell'acqua nel serbatoio.
- 3 - Collegare il tubo sul rubinetto di chiusura **G1** sia con la chiave bicorna fornita dia direttamente con il dado presente sull'ingresso dell'acqua (in questo caso garantire la tenuta stagna con una guarnizione in fibra).
- 4 - Collegare il rubinetto di chiusura **G1** sul rubinetto galleggiante **G2** e garantire la tenuta stagna con una guarnizione in fibra.

### 7.3.b TEST IN ACQUA

- 1 - Attaccare il manicotto di alimentazione **I1** e il manicotto di scarico **I2** sulla tazza.
-  Per facilitare l'attacco dei manicotti utilizzare dell'acqua saponata.
- 2 - Posizionare la tazza sulla struttura.
  - 3 - Aprire l'acqua agendo sul rubinetto di chiusura **G1** e aspettare che si riempia la cassetta.
  - 4 - Verificare gli allacciamenti idraulico ed elettrico del trituratore.
  - 5 - Azionare manualmente il meccanismo **V3** agendo sui tiranti.
  - 6 - Verificare la tenuta dell'alimentazione e dello scarico.
  - 7 - Chiudere il rubinetto e svuotare la cassetta.
  - 8 - Togliere la tazza.

## 7.4 RIVESTIMENTO

### 7.4.a PREPARAZIONE DEL RIVESTIMENTO

- 1 - Rimettere lo zoccolo **V1**.
- 2 - Fissare la sagomat PSE **G3** sulla botola di ispezione con l'aiuto delle due viti grigie **G4 C** che si trovano nella scatola della piastra di comando.
- 3 - Attaccare l'otturatore **I3** sul giunto di alimentazione **I4**, l'otturatore **I5** sul trituratore e la guaina flessibile **I6** sulle barre di fissaggio **K** della tazza.

 Lo spessore del rivestimento deve essere compreso tra 16 e 100 mm e deve obbligatoriamente essere solidale con la struttura. La parte frontale deve essere in 2 parti in modo che la parte bassa di fronte al telaio amovibile **I7** serva da botola di ispezione.

### 7.4.b INSTALLAZIONE DEL RIVESTIMENTO

Il rivestimento può essere effettuato con diversi materiali (mattoni, intonaco, cartongesso, pannelli di legno idrorepellente, ecc.)  
Per il taglio dei diversi fori (piastra di comando, scarico e alimentazione della tazza, barre di fissaggio della tazza) la sagoma di taglio si trova all'interno.

- 1 - Dimensioni pannello alto
- 2 - Dimensioni pannello basso

## 7.5 MONTAGGIO DELLA TAZZA

- 1 - Con l'aiuto di un regolo fare un segno dal lato della tazza sui due manicotti.
  - 2 - Togliere i manicotti della tazza e incastrarli nella struttura. Con l'aiuto di un regolo fare un segno dal lato del muro sui due manicotti.
-  Per facilitare l'incastro dei manicotti utilizzare dell'acqua saponata.
- 3 - Per ognuno dei manicotti misurare la quota (**L**) tra i due segni.
  - 4 - Riportare la quota (**L**) aumentandola di 3 mm all'estremità (lato struttura) di ognuno dei manicotti. Es.: Se  $L = 50$  mm, accorciare il manicotto di 53 mm.
  - 5 - Tagliare i manicotti con una sega metallica.
  - 6 - Sbavare i tagli con una lima.
  - 7 - Misurare lo spessore del retro della tazza (**B**).
  - 8 - Ritagliare se necessario le barre di fissaggio **K** in modo che la parte che supera il muro sia uguale a (**B**) + 20 mm.
  - 9 - Accorciare le guaine flessibili **I8** in modo che la parte che supera il muro sia uguale a (**B**) - 15 mm.
  - 10 - Attaccare il manicotto di alimentazione **I9** e il manicotto di scarico **I10** alla tazza. Poi posizionare la tazza sulle barre di fissaggio.

 Per facilitare l'incastro del manicotto di scarico sulla tazza e sul tubo utilizzare dell'acqua saponata.

- 11 - Una volta posizionata correttamente la tazza, fissarla con il kit **I11** rispettando l'ordine di impilaggio dei pezzi:

**I1** = rondella di centraggio  
**I2** = rondella metallica

**I3** = dado  
**I4** = maschera

## 7.6 POSIZIONAMENTO DELLA PIASTRA DI COMANDO

- 1 - Fissare il telaio della piastra **I12** sullo zoccolo con le 2 viti grigie **G5**.
-  Se il rivestimento è poco spesso accorciare le viti spezzandole semplicemente al livello della tacca prevista a questo scopo.
- 2 - Stringere le 2 viti di azionamento (le 2 viti grigie **G6** rimanenti).

 Se il rivestimento è poco spesso accorciare le viti spezzandole semplicemente al livello della tacca prevista a questo scopo..

- 3 - Regolare le viti di azionamento in modo che la quota (**C**) sia uguale a 25 mm da affinare:
  - Deve permettere la manovra di scarico
  - Non deve provocare uno scarico continuo
- 4 - Innestare la piastra di comando per la parte bassa sulla molla e poi sollevando leggermente incastrare la piastra sui perni.

## 8 NORME

Questo apparecchio soddisfa la norma EN 12050-3 (Stazione di sollevamento ad applicazione limitata per influenti contenenti materiale fecale) e alle direttive e alle norme europee sulla sicurezza elettrica e la compatibilità elettromagnetica.

## 9 MESSA IN FUNZIONE

Una volta effettuati i collegamenti idraulici ed elettrici azionare una volta lo sciacquone: l'apparecchio parte automaticamente e funziona entro 5-10 s, in base all'altezza dello scarico.

Se non succede nulla dopo 20s, verificare che il condotto di scarico non sia pinzato (probabile frenata) o che lo sfiatatoio non sia otturato.

Azionare diverse volte lo sciacquone. Il passaggio alla tazza deve essere stagno. Verificare inoltre, se necessario, la tenuta dei raccordi con gli altri apparecchi sanitari (lavabo).

**ATTENZIONE!!!** Lo sciacquone (come tutti gli apparecchi sanitari eventualmente collegati al trituratore) deve essere perfettamente stagno. Una perdita anche leggera provoca degli azionamenti intempestivi del trituratore.

## 10 UTILIZZO E PRECAUZIONI

I bagni installati con il **SANIWALL®Pro** si utilizzano come un normale WC classico e non richiedono particolare manutenzione.

Il trituratore parte automaticamente quando si raggiunge un certo livello di acqua nella tazza. Il trituratore **SANIWALL®Pro** è concepito per evacuare gli scarichi di un WC, di un lavabo e di una doccia.

QUALSIASI APPLICAZIONE COMMERCIALE O INDUSTRIALE È VIETATA.

**ATTENZIONE!!!** In caso di assenza prolungata (vacanze) è obbligatorio chiudere il rubinetto centrale dell'acqua dell'abitazione.

**ATTENTION !!! ATTENZIONE!!!** La garanzia copre esclusivamente lo scarico di carta igienica, materie fecali e acqua sanitarie. Qualsiasi danno causato all'apparecchio dal trituramento di corpi estranei come cotone, assorbenti, salviette igieniche, salviette detergenti per bambini, prodotti alimentari, preservativi, capelli, oggetti metallici, in legno o in plastica, o il pompaggio di liquidi come solventi o oli non rientrano nella copertura della garanzia.

## 11 MANUTENZIONE

Durante l'utilizzo del vostro **SANIWALL®Pro** potete procedere alla manutenzione delle sue attrezzature.

### 11.a MANUTENZIONE DEL RUBINETTO (fig. 11.a) (pulizia del filtro, sostituzione della membrana)

- 1 - Togliere la piastra di comando sollevandola leggermente e inclinandola in avanti.
- 2 - Togliere le viti di azionamento dalla piastra.
- 3 - Svitare le viti del telaio e togliere anche quest'ultimo.
- 4 - Togliere lo zoccolo come indicato al punto **7.3.a**.
- 5 - Chiudere il rubinetto di chiusura **α** e staccarlo dal rubinetto galleggiante **β**.
- 6 - Far ruotare il tirante che supporta il rubinetto galleggiante e togliere quest'ultimo.
- 7 - Una volta eseguito l'intervento, rifare le operazioni in senso contrario senza dimenticare di riaprire il rubinetto di chiusura **α**.

Pezzi staccati:

**α** Membrana : Réf. 34 9513-07

**β** Robinet complet : Réf. 30 9503-07

### 11.b MANUTENZIONE DEL MECCANISMO (fig. 11.b) (pulizia e sostituzione della guarnizione di tenuta)

Procedere come per la manutenzione del rubinetto fino al punto 6, poi:

- 1 - Prendendo il meccanismo per la base toglierlo dal serbatoio.

Pezzi staccati:

**γ** Guarnizione di tenuta : Réf. 34 2332-07

**δ** Meccanismo completo : Réf. 32 4544-07

- 2 - Una volta terminata la manutenzione ripercorrere tutte le tappe in senso inverso.

 Il meccanismo è dotato di un dispositivo apposito sulla base che ne consente il corretto riposizionamento.

### 11.c MANUTENZIONE DEL TRITURATORE

L'apparecchio non necessita di particolare manutenzione. Questo apparecchio è dotato di un filtro a carbone attivo sullo sfiatatoio, per cui non è necessario collegarlo ad una aerazione esterna. Il filtro deve essere sostituito annualmente.

### 11.d PULIZIA/DISINCROSTAZIONE

Per disincrostare e pulire il trituratore e la tazza utilizzare regolarmente un disincrostante adatto come il SANIBROYEUR di **SFA** studiato per eliminare le incrostazioni rispettando le parti interne del vostro apparecchio.

- Staccare la spina del trituratore.
- Mettere nella tazza una dose di disincrostante.
- Lasciare riposare qualche ora.
- Riattaccare la presa del trituratore.
- Sciacquare azionando due volte lo sciacquone.

La frequenza di questa operazione è almeno di una volta ogni 3 mesi, ma deve essere proporzionata in base alla durezza della vostra acqua.

## 12 EVENTUALI INTERVENTI

Alcune anomalie del funzionamento del tritratore hanno delle cause minori.

Potete porvi rimedio da soli.

Per aiutarvi nella diagnosi e nella risoluzione dei problemi, fate riferimento alla tabella sottostante.

**L'APERTURA DELL'APPARECCHIO DEVE ESSERE EFFETTUATA SOLO DA UN RIPARATORE AUTORIZZATO.**



**IN OGNI CASO, STACCARE LA PRESA ELETTRICA DEL TRITRATURATORE**

ANOMALIA RILEVATA	PROBABILI CAUSE	RIMEDI
• L'apparecchio si ferma in modo anormale	• L'apparecchio ha funzionato per troppo tempo di fila (interruzione termica di sicurezza) • Guasto del sistema di comando	• Staccare la presa. Attendere un'ora e riattaccarla • Se non funziona, rivolgersi ad un riparatore autorizzato.
• L'apparecchio funziona a intermittenza	• C'è una perdita negli apparecchi sanitari collegati • La valvola di non ritorno ha una perdita	• Controllare l'installazione a monte • Pulire o sostituire la valvola di non ritorno
• Il motore gira a singhiozzo e l'acqua scende lentamente nella tazza	• Lo sfiatatoio o il coperchio sono tappati	• Stappare lo sfiatatoio
• Il motore gira correttamente ma non si ferma più o gira molto a lungo	• L'altezza o la lunghezza dello scarico è troppo elevata o ci sono troppe curve (perdita di carica) • Il fondo della pompa è tappato	• Rivedere l'installazione • Se non funziona, rivolgersi ad un riparatore autorizzato.
• Il motore non parte più	• Apparecchio non collegato • Presa difettosa • Problema al motore o al sistema di comando	• Collegare l'apparecchio • Se non funziona, rivolgersi ad un riparatore autorizzato.
• Il motore gira con uno scricchiolio o ronzia e non gira	• Motore bloccato da un corpo estraneo • Problema al motore o al sistema di comando	• Rimuovere il corpo estraneo • Se non funziona, rivolgersi ad un riparatore autorizzato.

## 13 SMONTAGGIO



**STACCARE LA PRESA PRIMA DI QUALSIASI INTERVENTO**

**COME CONTROLLARE IL TRITRATURATORE**

### 1- STACCARE LA PRESA,

Chiudere il rubinetto della cassetta del WC.

Togliere più acqua possibile dal sifone e dalla tazza.

### 2 - Togliere la tazza.

### 3 - Togliere il rivestimento e la botola per raggiungere il telaio amovibile

### 4 - Se un corpo estraneo ha impedito la rotazione, provare a rimuoverlo attraverso il foro del giunto di ingresso WC con un cacciavite o un fil di ferro curvato (togliere prima il manicotto di scarico ).

Attenzione!

Mai cercare di far entrare la mano per liberare le lame (i coltelli sono estremamente taglienti)

### 5 - Se la valvola di non ritorno nel giunto

è intasata togliere il giunto dal manicotto di

gomma e pulirlo (se necessario smontando

la valvola che si svita girandola, sostituire il battente

se necessario.

**Riservato ai riparatori autorizzati:**

- Smontare la tazza del WC

- Staccare i collegamenti idraulici ed elettrici

- Svitare i 4 bulloni

- Tirare il telaio amovibile

- Svitare il semi-collare

- Liberare il tritratore per la riparazione o la sostituzione

Una volta terminata la manutenzione rifare tutte le operazioni in senso inverso.

## 14 GARANZIA

**SANIWALL® Pro** è garantito 2 anni se l'installazione e l'utilizzo sono conformi al presente libretto.

**1 POPIS (obr. 1)**

- |   |  |
|---|--|
| <b>a</b> Ovládací panel splachování                   | <b>v</b> Splachovací mechanismus             |
| <b>b</b> Rám ovládacího panelu                        | <b>w</b> Kotvicí šroub s podložkou (2x)      |
| <b>c</b> Fixační šrouby splachovacího mechanismu (4x) | <b>x</b> Hmoždinka (2x)                      |
| <b>d</b> Ventil přívodu vody                          | <b>y</b> Fixační patka na stěnu (2x)         |
| <b>e</b> PSE šablona ovládání splachování             | <b>z</b> Příklad SANIWALL PRO                |
| <b>f</b> Ucpávka splachování mísy                     | <b>za</b> Vstup pro odpad z umyvadla         |
| <b>g</b> Ucpávka pro odpad z WC                       | <b>zb</b> Manžeta 46 / 40                    |
| <b>h</b> Nátrubek splachování                         | <b>zc</b> Spona 53 / 32                      |
| <b>i</b> Fixační set mísy                             | <b>zd</b> Redukce 23 / 32                    |
| <b>j</b> Pružný obal nosné tyče WC (2x)               | <b>ze</b> Pružná čerpací trubka              |
| <b>k</b> Nosná tyč WC + matice (2x)                   | <b>zf</b> Výstupní modul se zpětným ventilem |
| <b>l</b> Nátrubek pro odpad z WC                      | <b>zf1</b> Zpětná klapka                     |
| <b>m</b> Fixační spona přístroje (+ 2 šrouby)         | <b>zf2</b> Těsnění těla zpětného ventilu     |
| <b>n</b> Odnímatelný rám                              | <b>zf3</b> Tělo zpětného ventilu             |
| <b>o</b> Šroub odnímatelného rámu (4x)                | <b>zg</b> Vnitřní čerpací trubka             |
| <b>p</b> Nastavitelná noha (2x)                       | <b>zh</b> Filtr z aktivního uhlí             |
| <b>q</b> Kovová hmoždinka s matkou (6x)               | <b>zi</b> Těsnění přívodu od WC              |
| <b>r</b> Nosič přístroje SANIWALL PRO                 | <b>zj</b> Výztuha těsnění přívodu od WC      |
| <b>s</b> Stavěcí šroubek nohy rámu (4x)               | <b>zk</b> Spona 20 / 32                      |
| <b>t</b> Koleno splachování                           | <b>zl</b> Ucpávka vstupu                     |
| <b>u</b> Plovák splachování                           | <b>zm</b> Zpětná klapka vstupu               |

**Potřebné nástroje:**

- Ploché a nástrčné klíče

**DŮLEŽITÉ RADY:**



- Během instalace si ponechte obal výrobku, šablona pro obkladový panel se nachází uvnitř
- Uschovejte tento návod pro případnou údržbu

## VŠEOBECNÉ INFORMACE

**SANIWALL®Pro** je podstavec s integrovaným drtičem určený pro instalaci závěsného WC, sprchy a umyvadla. V každém případě je **SANIWALL®Pro** určen pro domácí použití.

**SANIWALL®Pro** je vysoce výkonný, bezpečný a spolehlivý v případě, že jsou striktně dodrženy veškeré zásady instalace a údržby popsané v tomto návodu.

Zejména opatření označená:

-  Označení, jehož porušení by mohlo ohrozit bezpečnost osob
-  Označení, upozorňující na nebezpečí spojené s elektrickým proudem

**„POZOR“** Upozornění, jehož porušení může způsobit poruchu funkce přístroje.

Pro jakékoliv další informace se obraťte na SFA cz.

## 2 SEZNAM DODANÝCH SOUČÁSTÍ (obr. 1 a obr. 2)

### 3 ROZMĚRY (obr. 3)

- I** - Stavební hloubka rámu = 200 až 245 mm
- II** - Síla obkladu = 16 až 100 mm
- III** - Výška = nastavení od 1080 do 1280 mm
- IV** - Výška WC mísy = min. 400 mm (od hotové podlahy)
- V** - Max. síla hotové podlahy = 185 mm
- VI** - Výška Podlaha / osa vstupu 100 čerpadla = min. 220 mm

## 4 OBLAST POUŽITÍ A TECHNICKÉ ÚDAJE PŘÍSTROJE SANIWALL®Pro

Aplikace	odpad WC Odpad umyvadlo Odpad sprcha
Typ	P 30
Max. čerpací výška	5m
Napětí	220-240 V
Frekvence	50 Hz
Max. příkon	400 W
Max. proud	1.8 A
Elektrická třída	I
Elektrické krytí	IP44
Čistá hmotnost	5.6 KG

**POZOR:** veškeré jiné použití než popsané v tomto návodu, je zakázané.

## 5 KŘIVKA VÝKONU (obr. 5)

## 6 POMĚR ČERPACÍ VÝŠKY A ČERPACÍ VZDÁLENOSTI (obr. 6)

## 7 INSTALACE (obr. 7.1 až 7.6)



**SANIWALL®Pro** je určen k zabudování.

Instalaci musí provést kvalifikovaná osoba.



Přístroj se musí nacházet ve stejné místnosti jako WC a jako ostatní případně připojené zařizovací předměty. K přístroji musí být zajištěn snadný přístup kvůli kontrole a údržbě.

### 7.1 PŘÍPRAVA NOSNÉHO RÁMU



#### 7.1.a MONTÁŽ FIXAČNÍCH ÚCHYTEK NA ZEĎ A NOSNÝCH TYČÍ WC MÍSY

- 1 - POZOR:** Pokud podlaha nemá dostatečnou nosnost, je třeba, aby montáž byla provedena na nosnou zeď.  
V případě, že podlaha má dostatečnou nosnost (NF zkouška: zátěž 400 kg na zavěšené míse) lze montáž provést na příčku.  
Nohy jsou, z důvodu balení, dodávány zasunutě.  
Pro správné nastavení je před montáží otočte o 90°.
- 2 -** Změřte osovou vzdálenost (**A**) fixačních otvorů WC mísy, jsou možné pouze dva rozměry: (**Ka = 230 mm**) e (**Kb = 180 mm**).  
Zasadte tyče  do otvorů rámu odpovídajícím osové vzdálenosti a zajistěte je pomocí matic.
- 3 -** Umístěte rám na požadované místo.
- 4 -** Umístěte fixační patky  na zeď a zajistěte je k rámu pomocí matek. Současně pomocí vodováhy kontrolujte, zda je rám umístěn kolmo.
- 5 -** Pomocí pily na kov odřízněte závitové tyče od fixačních patek , které přesahují z rámu do volného prostoru.

#### 7.1.b NASTAVENÍ VÝŠKY RÁMU

- 1 -** Umístěte rám na požadované místo.
- 2 -** Odšroubujte 4 stavěcí šroubky  noh rámu.
- 3 -** Regolare Nastavte výšku nohou tak, aby se horní část WC mísy nacházela min. 400 mm nad hotovou podlahou.
- 4 -** Zkontrolujte pomocí vodováhy zda rám je vodorovný a zašroubujte stavěcí šroubky .

#### 7.1.c PŘÍPRAVA UPEVNĚNÍ RÁMU

- 1 -** Označte pozici otvorů (2 na stěně a 6 na podlaze).
- 2 -** Postavte rám stranou a vyvrtejte pomocí vrtáku o  $\varnothing$  10 mm 2 otvory o hloubce min. 70 mm do zdi a vrtákem o  $\varnothing$  8mm 6 otvorů o hloubce minimálně 65 mm do podlahy.
- 3 -** Zasuňte hmoždinky  a  do příslušných otvorů.
- 4 -** Znovu umístěte rám na své místo a připojte přístroj **SANIWALL®Pro**.

## 7.2. INSTALACE PŘÍSTROJE (obr. 7.2)

### 7.2.a PŘÍPRAVA PŘÍSTROJE

- 1 - Na vstup 100 přístroje namontujte výztuhu těsnění přívodu od WC **Z1** a bílé těsnění přívodu od WC **Z1**.
- 2 - V dodaném příslušenství najdete výstupní modul se zpětným ventilem **Z1**, bílou pružnou čerpací trubku **Z2**, 2 spony 20/32 **Z3** a redukci 23/32 **Z4**. Spojte tyto součástky dohromady (bílou čerpací trubku lze dle potřeby zkrátit).
- 3 - Celek nasměrujte podle požadovaného směru čerpání a zasuňte jej do vnitřní čerpací trubky **Z5**. Zajistěte ho sponou 53/32 **Z6**.
- 4 - Pokud potřebujete připojit i odpad z umyvadla, pomocí vhodného nástroje seřízněte víčko nátrubku na víku přístroje. Řez pečlivě očistěte a na nátrubek osadte manžetu 46/4 **Z7**. Manžetu zajistěte sponou 53/32 **Z8**.
- 5 - Pokud chceme připojit sprchu, je třeba vyšroubovat uzávěry i **Z9** podle umístění sprchy. Nasadíme na přívod vody pružnou spojku **Z10** a upevníme ji kroužkem **Z11**.

POZOR: Při připojování sprchy je třeba umístit dno sprchového koutu alespoň 13 cm nad zem. Pokud vyvýšíte podstavec **SANIWALL® Pro**, je třeba s tím počítat pokud jde o výšku dna sprchového koutu. Pokud je tedy podstavec vyvýšený o 5 cm, bude třeba sprchu zvednout o 13+5=18 cm. (Doporučený odvodní sklon: 3%).

- 6 - Přístroj je nyní připravený k osazení do nosného rámu. Osadte jej na jeho místo v rámu a přejděte k realizaci potrubí a přívodu elektrického proudu.

Pokud se vám další postup zdá vzhledem k prostoru složitý, máte dvě možnosti:

- označte na podlaze a zdi pozice připojovacích bodů přístroje, postavte rám s přístrojem stranou a proveďte předběžnou instalaci potrubí a elektrického přívodu nebo

- nechte nosný rám s přístrojem na jeho místě a pro dosažení většího prostoru pro práci sejměte odnímatelný rám **Z12** vyšroubováním šroubů i **Z13**.

### 7.2.b POŽADAVKY PRO INSTALACI ODPADNÍHO TLAKOVÉHO POTRUBÍ

- Pro odpadní potrubí je nutno použít materiál určený pro odpadní vody
- vertikální část odpadního potrubí musí vždy předcházet horizontální části (s výjimkou situace, kdy vertikální čerpání není třeba)
- horizontální část potrubí musí být vedena s 1% spádem až do bodu maximální čerpací vzdálenosti ve vztahu k výšce čerpání (obr. 6), dále pak musí potrubí splňovat požadavky gravitační kanalizace
- vertikální část potrubí musí být vedena přímo od přístroje kolmo vzhůru

- na vedení nesmí vznikat průhyby, proto potrubí důkladně ukotvěte. Průhyby mohou způsobit snížení výkonu přístroje a případně i jeho poškození
- pro zamezení vzniku podtlaku v potrubí osadte na nejvyšším bodě přivzdušňovací hlavici (typ Nicoll nebo srovnatelný) **Z14** nebo po přechodu na horizontální potrubí zvětšete jeho průměr (32 → 40)
- na nejnižším bodě potrubí osadte vypouštěcí ventil **Z15**. Realizace tohoto doporučení usnadní případnou opravu či údržbu

**POZOR** : vypouštěcí ventil nesmí zmenšovat vnitřní průměr potrubí

**POZOR** : veškeré ohyby v celé délce odpadního potrubí je nutno realizovat oblouky, v žádném případě koleny 90°

**POZOR** : v případě většího množství ohybů na horizontálním potrubí kompenzujte zvýšený odpor potrubního systému zvýšením jeho spádu

**POZOR** : nedílnou součástí tohoto návodu ve smyslu záručních podmínek je „Podrobná specifikace odpadního tlakového potrubí pro výrobky SFA“.

- Doporučujeme Vám instalovat externí výstražné zařízení **SFA Sanialarm**, které se aktivuje při poruše funkce přístroje. Na víku přístroje je označen bod pro vyvrtání instalačního otvoru **SFA Sanialarm**.

### 7.2.c ELEKTRICKÁ INSTALACE



**Připojení na elektrický rozvod smí být provedeno až po ukončení vlastní instalace přístroje !!!**

Připojení na elektrický rozvod je realizováno pomocí zásuvky 230 V. Zásuvku pro připojení zařízení musí instalovat oprávněný kvalifikovaný pracovník při respektování příslušných norem takovým způsobem, aby byla volně přístupná. Přívod pro přístroj musí být samostatný. Elektrický přívod přístroje musí být uzemněn (třída I) a hodnota jističe přívodu musí mít minimální hodnotu 10 A. Elektrický obvod čerpadel musí být chráněn proudovým chráničem s jmenovitým vybavovacím proudem nepřesahujícím 30 mA.

Čerpadla nejsou určena k umístění v zónách 1 a 2 definovaných prostorů v koupelnách a sprchách dle ČN 332000-7-701.

To platí pro čerpadlo i pro umístění zásuvky k jeho připojení na elektrický rozvod. Čerpadla lze instalovat v zóně 3 koupelny dle ČN 332000-7-701 (min. 0,6 m od okraje vany či sprchové vaničky) a ve všech jiných místnostech. Čerpadla smějí být připojena na el. obvod odpovídající platným českým normám a předpisům (ČN 332000-4-41 a normy související).

Poškozený přívodní kabel musí být vyměněn a to pouze kvalifikovanou osobou!!!

Před každým zásahem do přístroje odpojte přístroj od přívodu elektrického proudu!!!

### 7.2.d PŘÍPEVNĚNÍ PŘÍSTROJE K NOSNÉMU RÁMU

- 1 - Pomocí půlkruhové spony **Z16** připevněte přístroj k nosnému rámu.
- 2 - Pomocí dodaných šroubů **Z17** a **Z18** upevněte nosný rám k podlaze a ke zdi. Montáž musí být pevná a spolehlivá, v souladu s NF-normou.

## 7.3 PŘIPOJENÍ PŘÍVODU VODY

### 7.3.a NAPOJENÍ

- 1 - Zvedněte dvě zástrčky **V2** a vyjměte sokl **V1** z desky.
- 2 - Do nádržky zasuňte trubku přívodu vody.
- 3 - Připojte trubku na ventil **G1**, a to buď pomocí dvojitého kužele, který je součástí dodávky, nebo pomocí matice, která se nachází přímo na přívodu vody (v tomto případě zajistěte vodotěsnost vláknitým těsněním).
- 4 - Připojte ventil **G1** na plovák **U** a zajistěte vodotěsnost pomocí vláknitého těsnění.

### 7.3.b ZKOUŠKA SPLACHOVÁNÍ

- 1 - Nasadte nátrubek splachování **I1** a nátrubek odpadu z WC **I2** na WC mísu

 Pro snazší nasazení nátrubků použijte tekuté mýdlo.

Per facilitare l'attacco dei manicotti utilizzare dell'acqua saponata.

- 2 - Umístěte mísu opatrně na nosné tyče **L3** v rámu.
- 3 - Otevřete přívod vody pomocí ventilu **G1** a počkejte než se nádržka naplní.
- 4 - Zkontrolujte potrubní a elektrické připojení přístroje SANIWALL PRO.
- 5 - Spusťte ručně splachovací mechanismus **V** pomocí čepových západek.
- 6 - Zkontrolujte vodotěsnost přívodu vody a odpadu
- 7 - Zavřete ventil **G1** a vyprázdněte nádržku.
- 8 - Sejměte WC mísu z nosných tyčí rámu.

## 7.4 OBKLAD

### 7.4.a PŘÍPRAVA OBKLADU

- 1 - Osadte zpět sokl **V1**.
- 2 - Připevněte PSE šablonu ovládání splachování **G** na přístupový poklop pomocí dvou šedých šroubů **G**, které se nacházejí ve skříní ovládací desky.
- 3 - Zasadte ucpávku **F1** na koleno splachování **I1** a ucpávku **G** na vstup 100 přístroje **Z1**, **Z1**. Dále nasadte pružné obaly **I** na nosné tyče mísy **L3**.



Síla obkladu musí být mezi 16 a 100 mm a musí bezpodmínečně přiléhat k nosnému rámu. Přední strana musí být rozdělena na 2 části tak, aby spodní část proti odnímatelnému rámu **I** sloužila jako přístupový poklop pro údržbu.

### 7.4.b INSTALACE OBKLADU

Obklad je možné realizovat z různých materiálů (cihly, sádkokarton, panely z vodě odolného dřeva, atd.). Šablona pro vyřezání různých otvorů (ovládací deska, odpad a splachování mísy, nosné tyče mísy) se nachází uvnitř obalu.

- 1 - Rozměry vrchního panelu
- 2 - Rozměry spodního panelu

## 7.5 PŘIPOJENÍ MÍSY

- 1 - Nasadte na WC mísu nátrubek splachování **I1** a nátrubek odpadu **I2** a pomocí pravítka označte oba nátrubky (obr. 7.5.1).
  - 2 - Sejměte oba nátrubky z mísy a zasaďte je do nosného rámu. Pomocí pravítka vyznačte na obou nátrubcích body odpovídající zdi (obr. 7.5.2)
-  Pro usnadnění zasazení nátrubků použijte tekuté mýdlo.
- 3 - Na každém nátrubku změřte vzdálenost (**L**) mezi dvěma značkami. (obr.7.5.3)
  - 4 - Přeneste tuto vzdálenost (**L**) zvýšenou o 3 mm na konec obou nátrubků (strana k nosnému rámu). Příklad.: L = 50 mm, nátrubek budete zkracovat o 53 mm. (obr.7.5.4)
  - 5 - Nátrubky zkraťte pomocí pily na kov. (obr.7.5.5)
  - 6 - Pilníkem očistěte řezy. (obr. 7.5.6)
  - 7 - Změřte sílu zadní části WC mísy (**B**). (obr. 7.5.7)
  - 8 - Zkraťte, pokud je třeba, nosné tyče WC mísy **L3** tak, aby přečnickující část byla rovna (**B**) + 20 mm. (obr.7.5.9)
  - 9 - Zkraťte pružný obal nosné tyče **I** tak, aby přečnickující část byla rovna (**B**) -15 mm.
  - 10 - Nasadte nátrubek splachování **I1** a nátrubek odpadu **I2** na mísu. Poté umístěte mísu na nosné tyče.





Pro usnadnění zasazení nátrubku odpadu na mísu a na vstup do přístroje použijte tekuté mýdlo.

- 11 - Jakmile je mísa správně nasazená, upevněte ji pomocí fixačního setu **I** a respektujte pořadí jednotlivých částí:

**I1** = centrovací podložka      **I2** = matice  
**I3** = kovová podložka      **I4** = krytka

## 7.6 INSTALACE OVLÁDACÍ DESKY SPLACHOVÁNÍ

- 1 - Upevněte malý rám ovládací desky **I** na nosný rám pomocí 2 šedých šroubů **G**.
-  Pokud je obklad málo silný, zkraťte šrouby tak, že je jednoduše ustříhnete na potřebnou délku.
- 2 - Přišroubujte 2 šroubky uvedení do chodu (2 zbývající šedivé šroubky **G**).
-  Pokud je obklad málo silný, zkraťte šrouby tak, že je jednoduše ustříhnete na potřebnou délku.
- 3 - Nastavte šroubky uvedení do chodu tak, aby kóta (**C**) byla rovna 25 mm (obr.7.6.3). Poté proveďte jemné nastavení:
    - tak, že musí umožnit kompletní vyprázdnění nádržky
    - tak, že nesmí způsobit protékání vody
  - 4 - Vsuňte ovládací desku spodní částí na pružinu, poté ji lehce nadzvedněte a upevněte ji na čepy.



## 8 NORMY

Toto zařízení vyhovuje normě EN 12050-3 (Čerpací stanice odpadních vod s fekáliemi s omezeným použitím) a evropským směrnicím a normám o elektrické bezpečnosti a elektromagnetické kompatibilitě.

## 9 UVEDENÍ DO PROVOZU

Po dokončení celkové instalace přístroje spláchněte WC. Sanitární kalové čerpadlo SFA pracuje automaticky a proces zpracování a odčerpání odpadní vody trvá 5 – 10 sekund v závislosti na množství čerpané vody. Pokud splachování WC neskončí do 20 sec, zkontrolujte splachovací potrubí, zda není ohnuté či ucpané.

Spláchněte WC několikrát a zkontrolujte těsnost všech spojů. Poté uveďte do provozu připojené umyvadlo a zkontrolujte opět těsnost všech spojů. Veškeré spoje musí dokonale těsnit.

**POZOR:** Splachovací mechanismus (stejně jako armatura umyvadla) musí dokonale těsnit.

I drobná netěsnost může způsobit nevhodné spuštění sanitárního kalového čerpadla.

## 10 POUŽITÍ

Toalety instalované se **SANIWALL®Pro** se používají jako klasická WC a nevyžadují zvláštní údržbu. Sanitární kalové čerpadlo se automaticky spustí, jakmile v nádrži přístroje stoupne hladina vody. Drtič **SANIWALL®Pro** je sestaven tak, aby vypustil odpadní vodu z WC, sprchy a z umyvadla.

JAKÉKOLIV KOMERČNÍ NEBO PRŮMYSLOVÉ POUŽITÍ JE ZAKÁZÁNO.

**POZOR - před delší nepřítomností musí uzavřeny veškeré přívody vody k zařizovacím předmětům připojených k přístroji. Tyto uzávěry musí dokonale těsnit. Proto doporučujeme uzavřít hlavní bytový či domovní uzávěr vody**

**POZOR - stejně jako normální WC slouží sanitární kalové čerpadlo k zpracování výhradně vody, toaletního papíru a fekálií. Z tohoto důvodu je záruka poskytována pouze pro tyto účely.**

Odpady jako např. chemikálie (kyseliny, žíraviny, prostředky s vysokou koncentrací chloru, rozpouštědla apod.), oleje, barvy, tampony, prezervativy, hygienické vložky, textilie, tvrdé předměty, písek, kameny, abnormální množství vlasů apod., mohou způsobit poruchu přístroje, na kterou se nevztahuje záruka.

## 11 ÚDRŽBA

Během používání **SANIWALL® Pro** je potřebné provádět pravidelnou údržbu.

### 11.a ÚDRŽBA VENTILU PŘÍVODU VODY (obr. 11a) (čištění filtru, výměna membrány)

- 1 - Lehce nadzvedněte a překlopte směrem dopředu ovládací desku **A**. Tak ji vyndáte.
- 2 - Vyšroubujte šrouby pro uvedení do chodu **G** z desky.
- 3 - Odšroubujte šrouby **G** malého rámu **B** a vyn dejte jej.
- 4 - Vyndejte sokl **V1** tak, jak je uvedeno v bodě **7.3.a**.
- 5 - Zavřete ventil přívodu vody **C** a odpojte jej od plováku **D**.
- 6 - Otočte příčku podírající plovák a plovák vyn dejte.
- 7 - Pro zpětnou montáž opakujte celou operaci v obráceném pořadí a nezapomeňte znovu otevřít ventil přívodu vody **C**.

Náhradní díly:

**A** Membrána: Réf. 34 9513-07

**B** Kompletní ventil: Réf. 30 9503-07

### 11.b ÚDRŽBA SPLACHOVACÍHO MECHANISMU (obr. 11b) (vyčištění nebo výměna těsnícího kroužku)

Postupujte stejně jako při údržbě ventilu přívodu vody až do bodu 6. Poté:

- 1 - Uchopte splachovací mechanismus **V** za spodní část a vyndejte jej z nádržky.

Náhradní díly:

**Y** Těsnící kroužek: Réf. 34 2332-07

**D** Kompletní splachovací mechanismus : Réf. 32 4544-07

- 2 - Jakmile je údržba dokončena, provedte všechny předchozí kroky v opačném směru

**!** Pro správné umístění má splachovací mechanismus na spodní části identifikační označení.

### 11.c ÚDRŽBA SANITÁRNÍHO KALOVÉHO ČERPADLA

Přístroj nevyžaduje žádnou speciální údržbu. Přístroj je vybaven filtrem z aktivního uhlí **Z1**, není tedy nutné realizovat odvětrávací potrubí. Tento filtr musí být, dle okolností, vyměněn každý rok.

### 11.d ČIŠTĚNÍ / ODSTRAŇOVÁNÍ VODNÍHO KAMENE

Pro čištění a odstranění vodního kamene ze sanitárního kalového čerpadla a mísy použijte pravidelně odstraňovač vodního kamene **SFA Antikalk**, který odstraňuje vodní kámen a zároveň nepoškozuje vnitřní zařízení přístroje.

- Odpojte přístroj od přívodu elektrického proudu.
- Nalijte do mísy dávku **SFA@Antikalk**.
- Nechte několik hodin působit.
- Znovu zapojte přívod elektrického proudu do přístroje.
- Spláchněte 2x WC pro propláchnutí systému

Tuto operaci je vhodné provádět každé tři měsíce, ale samozřejmě její četnost je třeba přizpůsobit tvrdosti Vaší vody

## 12 NEJBĚŽNĚJŠÍ PROBLÉMY FUNKCE A JEJICH ODSTRANĚNÍ

Naprostá většina problémů má jen několik málo příčin. Jejich odstranění je jednoduché a můžete ho provést sami. V následující tabulce najdete jejich přehled.

V případě jakékoli jiné poruchy kontaktujte autorizovaný servis SFA !!!

Před jakýmkoli zásahem do přístroje odpojte přívod el. proudu !!!

**TENTO PŘÍSTROJ SMÍ BÝT OTEVŘEN VÝHRADNĚ  
PRACOVNÍKEM AUTORIZOVANÉHO SERVISNÍHO  
STŘEDISKA SFA !!!**



**NEDODRŽENÍ TĚCHTO NAŘÍZENÍ ZNAMENÁ  
ZÁVAŽNÉ PORUŠENÍ ZÁRUČNÍCH  
PODMÍNEK!!!**

ZJIŠTĚNÝ PROBLÉM	PRÁVDĚPODOBNÁ PŘÍČINA	ŘEŠENÍ
<ul style="list-style-type: none"><li>• Přístroj se nečekaně zastavuje.</li></ul>	<ul style="list-style-type: none"><li>• Přístroj běžel příliš dlouho (vypnutí na základě tepelné pojistky)</li><li>• Chyba ovládacího systému</li></ul>	<ul style="list-style-type: none"><li>• Vytáhněte ze zásuvky. Počkejte hodinu a znovu zapojte.</li><li>• Pokud to nepomůže, kontaktujte servis SFA.</li></ul>
<ul style="list-style-type: none"><li>• Přístroj se samovolně aktivuje.</li></ul>	<ul style="list-style-type: none"><li>• Netěsní armatury WC a umyvadla.</li><li>• Nefunkční zpětný ventil.</li></ul>	<ul style="list-style-type: none"><li>• Zkontrolujte těsnost armatur.</li><li>• Vyčistěte nebo vyměňte zpětný ventil.</li></ul>
<ul style="list-style-type: none"><li>• Přístroj pracuje přerušovaně a voda z mísy odtéká pomalu.</li></ul>	<ul style="list-style-type: none"><li>• Odvětrávací ventil přístroje je ucpaný</li><li>• Neprůchodný filtr</li></ul>	<ul style="list-style-type: none"><li>• Vyčistěte odvětrávací ventil.</li><li>• Vyměňte filtr</li></ul>
<ul style="list-style-type: none"><li>• Přístroj pracuje déle než je obvyklé nebo nevyvíjí.</li></ul>	<ul style="list-style-type: none"><li>• Výška nebo délka čerpání je příliš velká, nebo je na instalaci příliš ohybů (ztráta tlaku)</li><li>• Čerpadlo je ucpané</li></ul>	<ul style="list-style-type: none"><li>• Provéřte tyto hodnoty, případně potrubí upravte.</li><li>• Pokud to nepomůže, kontaktujte servis SFA.</li></ul>
<ul style="list-style-type: none"><li>• Přístroj nepracuje.</li></ul>	<ul style="list-style-type: none"><li>• Přístroj není zapojený</li><li>• Vadná zásuvka</li><li>• Problém motoru nebo ovládacího systému</li></ul>	<ul style="list-style-type: none"><li>• Zapojte přístroj</li><li>• Provéřte zásuvku</li><li>• Pokud to nepomůže, kontaktujte servis SFA.</li></ul>
<ul style="list-style-type: none"><li>• Přístroj vydává hlasité zvuky, nebo hučí a nepracuje.</li></ul>	<ul style="list-style-type: none"><li>• Motor je zablokovaný cizím tělesem</li><li>• Problém motoru nebo ovládacího systému</li></ul>	<ul style="list-style-type: none"><li>• Vyndejte cizí těleso.</li><li>• Pokud to nepomůže, kontaktujte servis SFA.</li></ul>

## 13 DEMONTÁŽ



**PŘED KAŽDOU ČINNOSTÍ S PŘÍSTROJEM HO ODPOJTE OD PŘÍVODU ELEKTRICKÉHO PROUDU !!!**

### PŘÍSTUP K PŘÍSTROJI

- 1 - ODPOJTE PŘÍSTROJ OD PŘÍVODU ELEKTRICKÉHO PROUDU**  
Zavřete ventil přívodu vody **2** pro WC.  
Odstraňte maximum vody ze sifonu WC mísy.
- 2 - Sejměte WC mísu.**
- 3 - Sejměte krycí panel s obkladem pro získání přístupu k odnímatelnému rámu **3**.**
- 4 - Pokud otáčení motoru zabránil cizí předmět, pokuste se jej vyndat otvorem 100 přístroje **4** pomocí šroubováku nebo ohnutého drátu (předtím je třeba odstranit nátrubek odpadu WC **1** ).**  
**POZOR! Nikdy nesahejte na nože rukou, jsou extrémně ostré !!!**
- 5 - Pokud je ucpaný zpětný ventil ve výstupním modulu **5**, odpojte modul od vnitřní čerpací trubky **5**, a vyčistěte jej (v případě potřeby demontujte zpětný ventil pouhým otočením a vyměňte tělo zpětného ventilu **5** nebo zpětnou klapku **5** ).**

### Pro autorizované servisní techniky:

- Demontujte WC mísu
- Odpojte potrubní a elektrická připojení
- Odšroubujte 4 šrouby **6**
- Vyndejte odnímatelný rám **7**
- Odšroubujte půlkruhovou manžetu **8**
- Vyndejte přístroj a opravte jej, nebo vyměňte

Jakmile je údržba skončena, provedte všechny kroky v opačném pořadí.

## 14 ZÁRUČNÍ PODMÍNKY

Pro tento přístroj poskytujeme záruku v trvání 2 roky od data zakoupení za předpokladu dodržení záručních podmínek. Záručními podmínkami jsou veškeré požadavky uvedené v:

- Návod k instalaci a používání
- Technický list příslušného typu výrobku
- Podrobná specifikace odpadního tlakového potrubí pro výrobky SFA
- Podrobná specifikace používání výrobků SFA

**1 DESCRIERE SCHEMĂ EXPLODATĂ (a se vedea fig. 1)**

- |  |   |
|--|---|
| <b>a</b> Placă de comandă                                  | <b>v</b> Mecanism                         |
| <b>b</b> Ramă placă de comandă                             | <b>w</b> Şurub + şaibe (x2)               |
| <b>c</b> Şurub de fixare şi acţionare (x4)                 | <b>x</b> Cui (x2)                         |
| <b>d</b> Robinet de oprire                                 | <b>y</b> Cârlig de fixare murală (x2)     |
| <b>e</b> Gabarit PSE                                       | <b>z</b> SANIWALLSANIWALL PRO             |
| <b>f</b> Obturator al cotului de alimentare                | <b>za</b> Intrare chiuvetă                |
| <b>g</b> Obturator al manşonului de racordare              | <b>zb</b> Manşon 46 / 40                  |
| <b>h</b> Manşon de alimentare                              | <b>zc</b> Colier 53 / 32                  |
| <b>i</b> Kit de fixare scaun wcal scaunului                | <b>zd</b> Racord 23 / 32                  |
| <b>j</b> Tub subţire (x2)                                  | <b>ze</b> Tub îngust pentru racordare     |
| <b>k</b> Tijă de fixare scaun wca scaunului + piuliţe (x2) | <b>zf</b> Cot de evacuare                 |
| <b>l</b> Conductă de evacuare                              | <b>zf1</b> Clapă anti- retur              |
| <b>m</b> Colier de fixare a conductei (+2 buloane)         | <b>zf2</b> Garnitură scaun                |
| <b>n</b> Ramă amovibilă                                    | <b>zf3</b> Suport clapetă anti- retură    |
| <b>o</b> Bulon ramă amovibilă (x4)                         | <b>zg</b> Conductă de evacuare            |
| <b>p</b> Picior reglabil (x2)                              | <b>zh</b> Filtru de carbon                |
| <b>q</b> Cui metal (x6)                                    | <b>zi</b> Garnitură de intrare WC         |
| <b>r</b> Suport concasor                                   | <b>zj</b> Coroană de garnitură de intrare |
| <b>s</b> Şurub poansor (x4)                                | <b>zk</b> Colier 20 / 32                  |
| <b>t</b> Cot de alimentare                                 | <b>zl</b> Buşon pentru cuvă               |
| <b>u</b> Robinet flotor                                    | <b>zm</b> Batantul clapei de intrare      |

**Unelte necesare :**

- Chei plate şi tuburi

**Recomandare :**

- Păstraţi ambalajul produsului pe toată durata instalării, un gabarit de tăiere găsindu-se în interior
- Păstraţi aceste instrucţiuni pentru eventualele operaţii de întreţinere a produsului.

## AVERTISMENT

**SANIWALL®Pro** este un cadru-suport cu aparat de tocare-pompare integrat, conceput pentru instalarea oricărui tip de WC suspendat, un duș și a unei chiuvete. În toate cazurile, **SANIWALL®Pro** este destinat întrebuințării casnice.

**SANIWALL®Pro** are un randament ridicat, este sigur și fiabil, cu condiția ca toate instrucțiunile de instalare și în prezentul manual să fie

Se vor respecta în special instrucțiunile marcate cu :

 Nerespectarea instrucțiunilor marcate cu acest avertisment poate pune în pericol siguranța persoanelor

 Risc de electrocutare. Avertisment ce marchează prezența unui risc de tip electric

**"ATENȚIE" Nerespectarea instrucțiunilor marcate cu acest avertisment poate afecta buna funcționare a aparatului. Pentru orice informație suplimentară, vă rugăm să contactați serviciul asistență clienți.**

## 2 LISTA DE PIESE FURNIZATE (fig.1 și fig.2)

### 3 DIMENSIUNI (fig.3)

- I** - Adâncime Cadru = între 200 și 245 mm
- II** - Grosime înveliș decorativ = între 16 și 100 mm
- III** - Înălțime = Reglare de la 1080 la 1280 mm
- IV** - Înălțime scaun wc = minim 400 mm (sol finit)
- V** - Grosime maximă a solului finit = 185 mm
- VI** - Înălțime sol / centrul sifonului concasorului = minim 220 mm

## 4 DOMENIUL DE UTILIZARE ȘI DATE TEHNICE

Se utilizează la evacuarea apelor uzate de la: **1 WC suspendat chiuvetă duș**

Tip	P 30
Înălțimea maximă de pompare verticală	5m
Tensiune electrică	220-240 V
Frecvență	50 Hz
Putere motor	400 W
Consum maxim de curent electric	1.8 A
Clasă de izolație	I
Grad de protecție	IP44
Greutate netă	5.6 KG

**ATENȚIE** : Singurele aplicații recomandate sunt cele din acest manual de instalare.

## 5 CURBA DE RANDAMENT (fig.5)

## 6 LUNGIMEA CONDUCTEI DE EVACUARE PE VERTICALĂ ȘI ORIZONTALĂ (fig.6)



## 7 INSTALARE (de la fig. 7.1 la 7.6)

**SANIWALL®Pro** este conceput pentru a fi încadrat. Instalarea sa trebuie să fie realizată de către o persoană calificată.



Aparatul de tocare-pompare trebuie să se afle în aceeași încăpere cu WC-ul ca și cu alte eventuale instalații sanitare racordate la acest echipament. Accesul la aparat trebuie să se realizeze ușor în cazul unor verificări sau în cazul unor lucrări de service.

### 7.1 PREGĂTIREA CADRULUI-SUPORT



#### 7.1.a MONTAREA TIJELOR DE FIXARE ALE SCAUNULUI DE WC ȘI FIXAREA PE PERETE

- 1 - ATENȚIE** : Montarea cadrului-suport necesită un perete de rezistență, dacă structura peretelui este ușoară sau un perete despărțitor dacă componenta solului este convenabilă (proba NF : 400 Kg pe scaunul suspendat). Din cauza ambalajului, picioarele vă sunt livrate rotite spre interior. Pentru a le poziționa corect, rotiți-le cu un sfert de tură.
- 2 -** Măsurați centrul sifonului (**A**) de la găurile de fixare ale scaunului de wc: doar 2 cote sunt posibile : (**Ka = 230 mm**) e (**Kb = 180 mm**). Introduceți tijele  în găurile cadrului-suport care corespund centrului sifonului și blocați-le cu ajutorul piulițelor.
- 3 -** Poziționați cadrul pe locul său.
- 4 -** Poziționați cârligele de fixare murală  pe perete și fixați-le pe cadru cu ajutorul piulițelor, după ce ați verificat în prealabil cadrul să fie la nivel vertical.
- 5 -** Tăiați cu ajutorul unui fierăstrău pentru metale partea tijelor filetate ale cârligelor de fixare care depășesc cadrul.

#### 7.1.b EGLAREA ÎNĂLȚIMII CADRULUI-SUPORT

- 1 -** Posicionați Poziționați cadrul pe locul său definitiv.
- 2 -** Deșurubați cele 4 șuruburi poansor .
- 3 -** Reglați înălțimea picioarelor astfel încât partea superioară a scaunului de wc să se afle la 400 mm de nivelul solului finit.
- 4 -** Verificați cadrul-suport să fie la nivelul orizontal și strângeți șuruburile poansor .

#### 7.1.c PREGĂTIREA FIXĂRII

- 1 -** Trasați locurile în care se va face găurirea (2 pe perete și 6 la sol).
- 2 -** Îndepărtați cadrul-suport și, cu ajutorul unui burghiu cu diametrul de 10 mm, faceți 2 găuri de o adâncime de minim 70 mm pentru perete iar cu ajutorul unui burghiu cu diametrul de 8 mm, faceți 6 găuri de o adâncime de minim 65 mm pentru sol.
- 3 -** Repoziționați cuiele  și  în găuri.
- 4 -** Repoziționați cadrul-suport și treceți la racordarea aparatului de tocare-pompare **SANIWALL®Pro**.

## **7.2** INSTALAREA APARATULUI DE TOCARE-POMPARE (fig 7.2)

### **7.2.a** PREGĂTIREA APARATULUI DE TOCARE-POMPARE

- 1 - Printre piesele furnizate cu aparatul de tocare-pompă veți găsi garnitura albă de intrare pentru WC **Z1** și coroana **Z2**.  
Montați aceste 2 piese pe intrarea mare a aparatului.
- 2 - Printre piesele furnizate cu aparatul de tocare-pompă veți găsi cotul de ieșire **Z3**, tubul alb **Z4**, cele 2 mici coliere **Z5** și racordul 23 / 32 **Z6**.  
Racordați aceste piese împreună (tubul alb se poate tăia în funcție de distanța de evacuare).
- 3 - În funcție de partea aleasă pentru coloana de evacuare, orientați ansamblul și introduceți cotul **Z7** în conducta de evacuare **Z8** și fixați-l cu colierul **Z9**.
- 4 - Dacă este prevăzută și racordarea unei chiuvete, îndepărtați, în prealabil, partea superioară a conductei **Z10** cu ajutorul unui fierăstrău de metale, debavurând cu grijă marginile. Pe această conductă montați manșonul suplă **Z11** și fixați-l cu colierul **Z12**.
- 5 - Dacă este prevăzut și bransamentul unui duș, deșurubați bușoanele în conformitate cu amplasarea dușului. Montați pe țeava de intrare a apei un manșon subțire și fixați-l cu un colier.  
ATENȚIE : Pentru racordarea unui duș, ridicați nivelul fundului cuvei dușului cu cel puțin 13 cm în raport cu solul. Dacă ridicați nivelul batiului **SANIWALL® Pro**, va trebui să țineți cont de acest lucru la înălțimea cuvei dușului. Astfel, dacă ați ridicat nivelul batiului cu 5 cm, va trebui să ridicați nivelul cuvei dușului cu 13+5= 18cm. (Panta de evacuare recomandată : 3%)
- 6 - După ce aparatul de tocare-pompă SANIWALL PRO este pregătit, în funcție de variantele de instalare, îl putem introduce în cadrul-suport, urmând a trece la montarea canalizărilor și a racordării electrice.

Dacă aveți dificultăți, trebuie :

- fie să reparați la sol sau pe perete locul aparatului de tocare-pompă și să ridicați cadrul-suport pentru a efectua un montaj la alb.
- fie să lăsați cadrul-suport pe locul său și să ridicați rama amovibilă centrală, îndepărtând șuruburile **D** pentru a avea mai mult spațiu de lucru.

### **7.2.b** SFATURI TEHNICE PENTRU EVACUARE :

- Evitați « punctele joase » pe traseul orizontal al conductei de evacuare, menținând o traiectorie dreaptă cu ajutorul colierelor.
- Asigurați o pantă de coborâre de 1% pentru porțiunea de evacuare „pe orizontală”.
- Evacuarea verticală ascendentă : montați o conductă verticală la dreapta aparatului. Continuați apoi pe orizontală cu evacuarea gravitațională, pantă 1%
- Vă recomandăm să montați în partea inferioară un dop de purjare **Z13** pentru a permite vidanțarea conductei, înaintea unor eventuale lucrări de service.
- Pentru a evita sifonarea :
  - montați o supapă de aerisire (tip Nicoll sau similar) în punctul cel mai înalt.
  - sau măriți diametrul conductei orizontale.
- Leșirea de evacuare a aparatului trebuie racordată la un canal de scurgere a apelor uzate, printr-un racord din comerț.
- Canalizări: asigurați-vă ca traseele exterioare ale conductei de evacuare sunt protejate corespunzător împotriva înghețului.  
N.B : Fiecare cot plasat pe traseul de evacuare duce la diminuarea capacității de ridicare a apelor uzate cu circa 50 cm / cot. Utilizați, dacă este posibil, coturi cu un diametru mare de curbură, pentru a optimiza curgerea.
- Este recomandat să instalați un sistem de alarmă externă **Sanialarm SFA**, care vă va avertiza în caz de disfuncționalități ale aparatului de tocare-pompă. Punctul de perforare destinat cordonului Sanialarmei este indicat pe capac.

### **7.2.c** CONECTAREA ELECTRICĂ :



**Nu efectuați bransamentul electric decât după realizarea definitivă a racordurilor.**

Conectarea electrică trebuie realizată de către persoană calificată.

Aparatul trebuie amplasat astfel încât să aveți acces la priza de alimentare.

Circuitul de alimentare electrică a aparatului trebuie să aibă împământare (clasa I) și să fie protejat de un disjunctoare de înaltă sensibilitate (30mA), calibrat la 10A minimum.

Această priză trebuie să fie destinată exclusiv alimentării aparatului. În cazul în care aveți dubii, solicitați verificarea circuitului de către un electrician calificat.

#### **Reglementare**

Asigurați-vă că respectați dispozițiile și normele în vigoare cu privire la volumele de protecție dintr-o sală de baie. În cazul în care aveți dubii, solicitați ajutorul unui tehnician calificat.

În cazul în care cablul electric al aparatului este deteriorat, acesta trebuie înlocuit de către fabricant sau de către o persoană autorizată de Departamentul de Service, pentru a evita orice pericol.

### **7.2.d** FIXAREA APARATULUI DE TOCARE-POMPARE ȘI A CADRULUI-SUPPORT

- 1 - Cu ajutorul jumătății de colier **M**, fixați aparatul pe cadrul-suport.
- 2 - Cu ajutorul șuruburilor furnizate **G** și **W** fixați cadrul-suport în culele deja amplasate în sol și pe perete. Montarea trebuie să fie foarte solidă, în conformitate cu norma NF.

## 7.3 RACORDUL LA INTRAREA APEI

### 7.3.a BRANȘAREA

- 1 - Îndepărtați soclul **V1** e pe placă scoțând cele două fixatoare **V2**.
- 2 - Introduceți tubul de intrare al apei în rezervor.
- 3 - Racordați tubul pe robinetul de oprire, fie cu ajutorul conul dublu furnizat, fie direct cu piulița care este fixată pe conducta de intrare a apei (în acest caz, asigurați etanșeitatea printr-o garnitură de fibre).
- 4 - Racordați robinetul de oprire **C** pe robinetul fltor **U** și asigurați etanșeitatea printr-o garnitură de fibre.

### 7.3.b PROBA ÎN APĂ

- 1 - Încadrați manșonul de alimentare **I** și manșonul de evacuare **II** în scaunul wc-ului.  
 Pentru a facilita încastrarea manșoanelor utilizați apă cu săpun / săpun lichid.
- 2 - Poziționați scaunul pe acest suport.
- 3 - Dați drumul la apă cu ajutorul robinetului de oprire **C** și așteptați ca rezervorul să se umple.
- 4 - Verificați racordarea hidraulică și electrică a aparatului de tocare-pompare.
- 5 - Acționați manual mecanismul **V** cu ajutorul șnurului de tras.
- 6 - Verificați etanșeitatea alimentării și a evacuării.
- 7 - Închideți robinetul de oprire și goliți rezervorul.
- 8 - Scoateți scaunul wc-ului.

## 7.4 ÎNVELIȘUL DECORATIV

### 7.4.a PREGĂTIREA ÎNVELIȘULUI DECORATIV

- 1 - Repoziționați soclul **V1**.
- 2 - Fixați gabaritul PSE **C** pe trapa de acces cu ajutorul a două șuruburi gri **C** prezente în cutia plăcii de comandă.
- 3 - Încadrați obturatorul **I** pe cotul de alimentare **t** și obturatorul **II** pe aparatul de tocare-pompare, precum și tubul subțire **I** pe tijele de fixare **II** ale scaunului wc-ului.



 Grosimea învelișului decorativ trebuie să fie cuprinsă între 16 și 100 mm și trebuie neapărat să fie prinsă de structura cadrului-suport. Partea din față trebuie să fie formată din 2 părți astfel încât partea inferioară, poziționată față în față cu rama amovibilă, să servească drept trapă de acces.

### 7.4.b INSTALAREA ÎNVELIȘULUI DECORATIV

Învelișul decorativ poate fi realizat din diverse materiale (cărămidă, dale de ipsos, plăci de ipsos, panouri de lemn hidrofug, etc). Pentru decuparea diferitelor găuri (placa de comandă, evacuarea și alimentarea wc-ului, tijele de fixare ale wc-ului) gabaritul de tăiere se găsește în interiorul ambalajului.



- 1 - Dimensiunile panoului superior
- 2 - Dimensiunile panoului inferior

## 7.5 RACORDUL WC-ULUI

- 1 - Cu ajutorul unei rigle faceți un semn lângă wc, pe cele 2 manșoane.
- 2 - Scoateți manșoanele din scaunul wc-ului și încadrați-le în cadrul-suport. Cu ajutorul unei rigle faceți un semn lângă perete, pe cele 2 manșoane.  
 Pentru a facilita încastrarea manșoanelor utilizați apă cu săpun / săpun lichid.
- 3 - Pentru fiecare dintre manșoane măsurați cota (**L**) între cele două semne.
- 4 - Reportați această cotă (**L**) măbind-o cu 3 mm în extremitatea (lângă cadru-suport) fiecăruia dintre manșoane. Ex: Dacă L = 50 mm, scurtați manșonul la 53 mm.
- 5 - Tăiați manșoanele cu ajutorul unui fierăstrău pentru metale.
- 6 - Debavurați tăieturile cu ajutorul unei pile.
- 7 - Măsurați grosimea din spatele scaunului wc-ului (**B**).
- 8 - Tăiați din nou, dacă este necesar, tijele de fixare astfel încât partea care depășește peretele să fie egală cu (**B**) + 20 mm.
- 9 - Scurtați tuburile subțiri astfel încât partea care depășește peretele să fie egală cu (**B**) - 15 mm.
- 10 - Încadrați manșonul de alimentare **I** și manșonul de evacuare **II** în scaunul wc-ului. Apoi, poziționați wc-ul pe cele două tije de fixare.  
 Pentru a facilita încastrarea manșonului de evacuare pe scaunul wc-ului și pe conductă folosiți apă cu săpun / săpun lichid.
- 11 - După ce wc-ul este poziționat corect, fixați-l cu ajutorul kitului **I**, respectând ordinea de așezare a pieselor :

**I** = șaibă de centrare      **III** = piuliță  
**II** = așăibă metalică      **IV** = învelitoare

## 7.6 INSTALAREA PLĂCII DE COMANDĂ

- 1 - Fixați rama plăcii **I** pe soclu cu ajutorul celor 2 șuruburi gri **C**.  
 Dacă învelișul decorativ nu este gros scurtați șuruburile rupându-le simplu la nivelul creștăturii prevăzute în acest scop.
- 2 - Înșurubați cele 2 șuruburi de acționare (cele 2 șuruburi gri **C** restante).  
 Dacă învelișul decorativ nu este gros scurtați șuruburile rupându-le simplu la nivelul creștăturii prevăzute în acest scop.
- 3 - Reglați șuruburile de acționare astfel încât cota (**C**) să fie egală cu 25 mm la șlefuire :
  - Trebuie să permită operația de golire
  - Nu trebuie să antreneze o scurgere continuă
- 4 - Fixați placa de comandă de la bază pe arc, apoi, ridicând-o încet, fixați-o pe pinteni.

## 8 NORME

Acest aparat corespunde normei EN 12050-3 (Stație de pompare pe verticală cu aplicație limitată pentru efluenți care conțin materii fecale) precum și directivelor și standardelor europene cu privire la securitate electrică și compatibilitate electromagnetă.

## 9 UNEREA ÎN FUNCȚIUNE

După ce ați verificat că racordurile hidraulice au fost efectuate, cuplați alimentarea electrică. Trageți o singură dată apa la wc. Aparatul se pune în mișcare automat și funcționează între 5 și 10 secunde, în funcție de înălțimea de evacuare. Dacă aparatul funcționează însă mai mult de 20 de secunde, verificați conducta de evacuare să nu fie înțepată sau înfundată (frânare probabilă) sau orificiul de aerisire să nu fie înfundat. Trageți apa la wc de mai multe ori și verificați că traseul de evacuare și racordul realizat cu manșonul între wc și aparat sunt etanșe. Verificați, de asemenea, etanșeitatea racordurilor celorlalte obiecte sanitare conectate la aparat (chiuveta).

ATENȚIE !!! Dispozitivul de tragere a apei la wc precum și robinetele de la oricare alt obiect sanitar racordat la aparatul de tocare-pompare SFA,) trebuie să fie perfect etanșe. O scurgere, cât de mică, poate provoca pornirea repetată a aparatului, inutil.

## 10 UTILIZARE ȘI PRECAUȚII

Un wc echipat cu **SANIWALL®Pro** se utilizează exact în același mod ca un wc clasic și necesită o întreținere minimă. Dispozitivul de tocare-pompare pornește automat imediat ce se atinge un anumit nivel de apă în rezervorul său. Aparatul **SANIWALL®Pro** este conceput pentru a evacua efluenții din WC, din chiuvetă și din duș.

ACESTA ESTE UN APARAT DE UZ CASNIC. ORICE APLICAȚIE COMERCIALĂ SAU INDUSTRIALĂ ESTE INTERZISĂ.



**ATENȚIE !!! În cazul unei absențe prelungite de acasă (vacanță), întrerupeți alimentarea generală cu apă din casă.**

**ATENȚIE !!! Nu se acordă garanție decât în cazul utilizării aparatului pentru evacuarea hârtiei igienice, a materiilor fecale și a apelor uzate igienico- sanitare. În cazul unor deteriorări ale aparatului provocate de: tocare unor corpuri străine precum vată, tampoane, șervețele igienice, șervețele parfumate lenjerie, produse alimentare, prezervative, păr, cârpe, obiecte din metal, lemn sau plastic (ex: agrafe de par), materiale de construcție; sau de pomparea unor lichide precum solvenți sau uleiuri, acestea nu intră în cadrul garanției acordate.**

## 11 ÎNTREȚINERE

În timpul utilizării aparatului dumneavoastră **SANIWALL® Pro**, poate interveni situația de a vă ocupa de întreținerea echipamentului său.

### 11.a ÎNTREȚINEREA ROBINETULUI (fig. 11.a) (curățarea filtrului, schimbarea membranei)

- 1 - Scoateți placa de comandă ridicând-o încet și aplecând-o spre în față.
- 2 - Scoateți șuruburile de acționare ale plăcii
- 3 - Deșurubați șuruburile ramei mici și scoateți-o.
- 4 - Scoateți soclul așa cum este indicat la punctul 7.3.a.
- 5 - Închideți robinetul de oprire  și desprindeți-l de robinetul floto .
- 6 - Faceți să pivoteze antretoaza care susține robine tul flotor și scoateți-l.
- 7 - O dată ce intervenția a fost efectuată, refaceți operațiile în sens invers. Fiți atenți să nu uitați să deschideți din nou robinetul de oprire .

Piese de schimb :

 Membrană : Réf. 34 9513-07

 Robinet complet : Réf. 30 9503-07

### 11.b ÎNTREȚINEREA MECANISMULUI (fig. 11.b) (curățarea sau înlocuirea garniturii de etanșeitate)

Procedați în aceeași manieră ca pentru întreținerea robinetului până la punctul 6 apoi :

- 1 - Prinzând mecanismul de la bază scoateți-l din rezervor.

Piese de schimb :

 Garnitură de etanșeitate : Réf. 34 2332-07

 Mecanism complet : Réf. 32 4544-07

- 2 - O dată ce întreținerea a fost terminată, refaceți toate etapele în sens invers.

 Pentru a re poziționa bine mecanismul, acesta este echipat la bază cu un mecanism anti-eroare.

### 11.c ÎNTREȚINEREA APARATULUI DE TOCARE - POMPARE

Aparatul nu necesită o întreținere specială. Acest aparat este echipat cu un filtru de carbon activ poziționat pe conducta de aerisire, astfel că nu este necesară racordarea la un sistem de ventilație exterioară. Acest filtru (burete) trebuie înlocuit o dată pe an.

### 11.d CURĂȚARE / DETARTRAJ

Pentru a detartra și a curăța dispozitivul de tocare-pompare și wc-ul, utilizați în mod regulat un detartrant corespunzător (de exemplu, detartrant pentru sanipompe de la SFA, care este conceput pentru a îndepărta tartrul ținând cont de piesele din interiorul aparatului dumneavoastră).

- Debransați aparatul de tocare-pompare de la sursa electrică de alimentare.
- Lăsați să curgă în wc o doză de detartrant.
- Lăsați să acționeze câteva ore.
- Rebransați aparatul la sursa electrică de alimentare.
- Trageți de 2 ori apa la wc pentru a clăti.

Frecvența acestei operațiuni de detartrare este, în medie, de o dată la 3 luni, dar trebuie adaptată în funcție de duritatea apei din regiunea în care locuiți.

## 12 INTERVENȚII EVENTUALE

În majoritatea cazurilor, disfuncționalitățile care pot apărea la aparat au cauze minore și sunt ușor de remediat.

Le puteți remedia chiar dvs.

Pentru a vă ajuta la diagnosticarea și rezolvarea problemei, consultați tabelul de mai jos.

**ORICE INTERVENȚIE LA INTERIORUL APARATULUI SE VA EFECTUA DOAR DE CĂTRE UN DEPANATOR AUTORIZAT.**



**ÎN TOATE CAZURILE, DECONECTAȚI MAI ÎNTÂI APARATUL DE LA SURSA ELECTRICĂ DE ALIMENTARE**

ANOMALII CONSTATATE	CAUZE PROBABILE	SOLUȚII
• Aparatul se oprește anormal	• Aparatul a funcționat timp îndelungat (întrerupere termică de siguranță) • Defecțiunea sistemului de comandă	• Scoateți aparatul din priză. Așteptați o oră și apoi rebransați • Altfel, consultați un depanator autorizat.
• Aparatul pomește cu intermitențe	• Obiectele sanitare racordate sunt prezintă scurgeri • Clapeta anti-retur este prezintă scurgeri.	• Verificați instalația în amonte • Curățați sau schimbați clapeta anti-retur.
• Motorul funcționează cu întreruperi iar apa coboară lent din vasul de wc.	• Orificiul de aerisire din capacul aparatului este înfundat	• Desfundați orificiul de aerisire
• Motorul funcționează corect, dar nu se mai oprește sau funcționează prea mult	• Lungimea conductei de evacuare pe verticală sau orizontală este prea mare sau există prea multe coturi (pierderi de sarcină) • Pompa este blocată	• Revizuiți / modificați instalația (traseul conductei de evacuare) • Altfel, consultați un depanator autorizat.
• Motorul nu mai pomește	• Aparatul nu este conectat la sursa electrică de alimentare • Sursa electrică de alimentare / priza este defectă • Defecțiuni la motor sau la sistemul de comandă	• Conectați aparatul la o sursă electrică de alimentare. • Altfel, consultați un depanator autorizat.
• Motorul emite un bâzâit dar nu funcționează (și nu pompează)	• Motorul este blocat de un corp străin • Defecțiuni Există probleme la motor sau la sistemul de comandă	• Îndepărtați corpurile străine • Altfel, consultați un depanator autorizat.

## 13 DEMONTAREA



**ÎNAINTEA ORICĂREI INTERVENȚII, DEBRANȘAȚI APARATUL DE LA PRIZA DE ALIMENTARE ELECTRICĂ**

**CUM SĂ VERIFICAȚI APARATUL DE TOCARE-POMPARE**

- 1- DEBRANȘAȚI APARATUL DE LA PRIZA DE CURENT.**  
Închideți robinetul de alimentare cu apă a rezervorului de la wc.  
Goliți cât se poate de mult apa din sifonul wc-ului.
- 2 - Îndepărtați wc-ul.**
- 3 - Îndepărtați învelișul decorativ și trapa pentru a ajunge la rama amovibilă □.**
- 4 - Dacă un corp străin a împiedicat rotația, încercați să-l scoateți prin gaura garniturii de intrare în WC □ cu ajutorul unei șurubelnițe sau cu un fir de fier curbat (îndepărtați în prealabil manșa de evacuare □).**  
Atenție !Nu încercați niciodată să introduceți mâna pentru a degaja lamele (lamelele cuțitului sunt extrem de tăioase).
- 5 - Dacă clapeta anti-retur, inclusă în cotul, □ este astupată, scoateți acest cot din conducta □, și ștergeți-l, dacă este necesar (la nevoie, demontând clapeta care se deblochează prin rotire; puteți schimba și batantul □ ) se necesario.**

**Instrucțiuni rezervate personalului calificat autorizat:**

- Demontați scaunul WC-ului- Desligar as ligações hidráulicas e eléctricas
- Deconectați bransamentele hidraulice și electric
- Deșurubați cele 4 buloane
- Trageți rama amovibilă
- Deșurubați jumătatea de colier
- Degajați aparatul de tocare-pompare pentru repararea sau schimbarea sa.O dată terminată întreținerea, refaceți toate operațiile în sens invers.

## 14 GARANȚIE

Aparatul **SANIWALL® Pro** beneficiază de 2 ani garanție începând cu data cumpărării, cu condiția ca instalarea și utilizarea sa să fie conforme cu instrucțiunile din acest manual.





- F** Cet appareil n'est pas destiné aux personnes (y compris les enfants) dont les capacités physiques, sensorielles ou mentales sont limitées, ou auxquelles l'expérience et les connaissances font défaut, excepté si elles sont sous surveillance et reçoivent les instructions nécessaires pour utiliser l'appareil, avec l'aide d'une personne responsable de leur sécurité. Surveiller les enfants et veiller à ce qu'ils ne jouent pas avec l'appareil.
- UK** This device is not designed for persons (including children) with limited physical, sensory or mental abilities, or those with minimal experience and knowledge, unless they are monitored and are given the necessary instructions for using the device, with the help of a person responsible for their safety. Monitor children and make sure they do not play with the device.
- D** Dieses Gerät ist nicht dafür bestimmt, durch Personen (einschließlich Kinder) mit eingeschränkten physischen, sensorischen oder geistigen Fähigkeiten oder mangels Erfahrungen und/oder mangels Wissen benutzt zu werden, es sei denn, sie werden durch eine für ihre Sicherheit verantwortliche Person beaufsichtigt oder erhalten von ihr eine Anweisung, wie das Gerät zu benutzen ist. Kinder sollten beaufsichtigt werden, um sicherzustellen, dass sie nicht mit dem Gerät spielen.
- I** Questo apparecchio non è destinato alle persone (ivi compresi i bambini) le cui capacità fisiche, sensoriali o mentali sono limitate, o alle quali fanno difetto esperienza e conoscenze, eccetto se sorvegliate e qualora ricevano le istruzioni necessarie per utilizzare l'apparecchio, con l'aiuto di una persona responsabile della loro sicurezza. Sorvegliare i bambini e badare che non giochino con l'apparecchio.
- E** Este aparato no está destinado a personas (incluidos niños) cuyas capacidades físicas, sensoriales o mentales estén limitadas, como tampoco a aquéllas que carezcan de la experiencia o el conocimiento del mismo, salvo que se encuentren bajo supervisión y reciban las instrucciones necesarias para utilizar el aparato, con la ayuda de una persona responsable de su seguridad. Supervisar a los niños y vigilar que no jueguen con el aparato.
- P** Este aparelho não foi concebido para ser utilizado por indivíduos (incluindo crianças) cujas capacidades físicas, sensoriais ou mentais estão limitadas ou por indivíduos sem experiência ou conhecimentos, excepto no caso de poderem beneficiar, pelo intermédio da pessoa responsável pela sua segurança, de vigilância ou instruções referentes à utilização do aparelho. Mostra-se adequado vigiar as crianças para garantir que estas não brincam com o aparelho.
- NL** Dit apparaat is niet bedoeld voor gebruik door personen (inclusief kinderen) met beperkte lichamelijke, zintuiglijke of mentale vaardigheden, of voor personen met ontoereikende kennis of ervaring. Uitzondering hierop vormen zij die onder toezicht staan van een voor hun veiligheid verantwoordelijke persoon, of zij die van die persoon de benodigde aanwijzingen ontvingen voor gebruik van het apparaat. In geval van kinderen dient er toezicht gehouden te worden, om te voorkomen dat ze met het apparaat gaan spelen.
- S** Denna apparat är inte avsedd att användas av personer (inklusive barn) vars fysiska kapacitet, känsel förmåga eller mentala förmåga är begränsad, eller vars erfarenhet och kännedom saknas, förutom om de är under överinseende och får nödvändiga instruktioner om hur apparaten ska användas, samt bistås av en person som ansvarar för deras säkerhet. Håll barn under uppsikt och se till att de inte leker med apparaten.
- DK** Dette apparat er ikke beregnet til at blive brugt af personer (herunder børn) hvis fysiske, sensoriske eller mentale evner er svækkede eller personer blotet for erfaring eller kendskab, med mindre de er under opsyn eller har modtaget instruktioner om brugen af apparatet af en person, der er ansvarlig for deres sikkerhed. Børn skal være under opsyn for at sikre, at de ikke leger med apparatet.
- N** Dette apparatet er ikke beregnet for personer (herunder barn) med reduserte fysiske, sansemessige eller mentale evner, eller som har mangelfull kunnskap om bruken av apparatet, med mindre de overvåkes av og får tilstrekkelig opplæring i bruken av apparatet av en person som er ansvarlig for deres sikkerhet. Pass på barna og sørg for at de ikke leker med apparatet.
- FI** Tätä laitetta ei ole tarkoitettu sellaisten henkilöiden (mukaan lukien lapset) käytettäväksi, joiden fyysiset, aistimelliset tai älylliset kyvyt ovat rajoitettuja, elleivät he ole heidän turvallisuudestaan vastuussa olevien henkilöiden valvonnassa ja he saavat tarpeellisia ohjeita laitteen käyttämiseksi. Pidä lapsia silmällä, jotta he eivät leiki laitteella.
- PL** Niniejsze urządzenie nie jest przeznaczone do użyciu przez osoby (w tym dzieci) o ograniczonej sprawności fizycznej, umysłowej lub psychicznej lub osoby, które nie posiadają wystarczającego doświadczenia lub wiedzy, z wyjątkiem przypadków, w których niniejsze osoby znajdują się pod nadzorem lub otrzymują niezbędną instrukcję w zakresie użytkowania urządzenia od osoby odpowiedzialnej za ich bezpieczeństwo. Należy dopilnować, aby dzieci nie wykorzystywały urządzenia do zabawy.
- RUS** Этот аппарат не предназначен для лиц (в том числе детей) со ограниченными физическими, сенсорными или умственными возможностями, а также не имеющих опыта и знаний по обращению с ним, за исключением тех случаев, когда они пользуются им под наблюдением и получают указания по работе с ним от лица, ответственного за их безопасность. Следите за детьми и контролируйте, чтобы они не играли с аппаратом.
- RO** Acest aparat nu trebuie utilizat de persoanele (inclusiv copiii) cu deficiențe fizice, senzoriale sau psihice sau de persoanele care nu au experiența și/sau cunoștințele necesare pentru folosirea acestuia, cu excepția cazului în care sunt supravegheate sau au primit instrucțiuni privind utilizarea aparatului de la o persoană care răspunde de siguranța lor. Supravegheați copiii pentru ca aceștia să nu se joace cu aparatul.
- CZ** Toto zařízení není určeno pro osoby (včetně dětí), jejichž tělesné, smyslové nebo duševní schopnosti jsou omezeny, nebo jimž chybí zkušenosti a znalosti, pokud nejsou pod dohledem a nedostává se jim nezbytných pokynů pro používání zařízení pomocí osoby odpovídající za jejich bezpečnost. Děti mějte pod dohledem a dohlédněte, aby si s přístrojem nehrály.

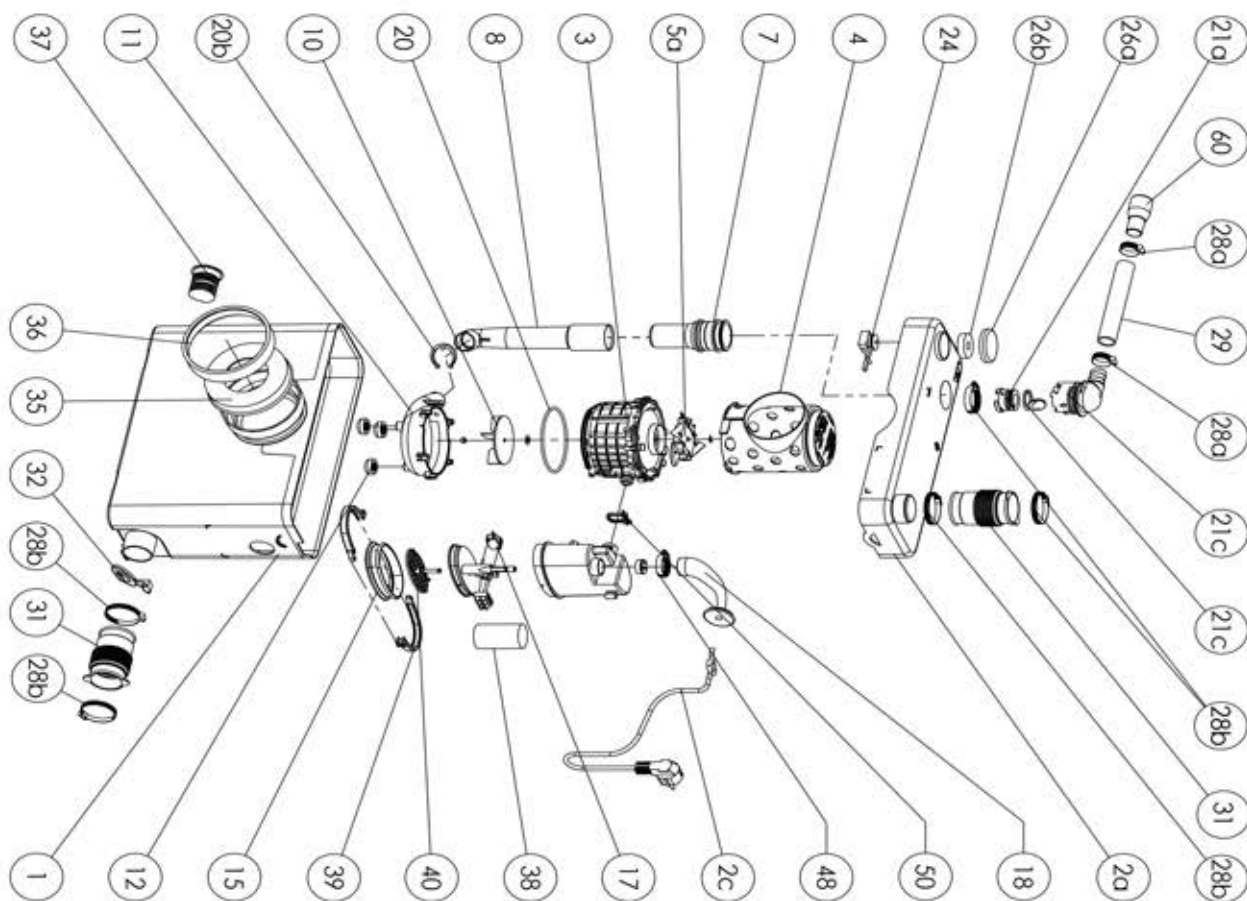

**FRANCE**

**SOCIÉTÉ FRANÇAISE D'ASSAINISSEMENT**  
8, rue d'Aboukir - 75002 Paris  
Tél. +33 1 44 82 39 00  
Fax +33 1 44 82 39 01

**UNITED KINGDOM**

**SANIFLO Ltd.**  
Howard House, The Runway  
South Ruislip Middx.,  
HA4 6 SE  
Tel. +44 208 842 0033/4040  
Fax +44 208 842 1671

**IRELAND**

**SANIRISH Ltd**  
IDA Industrial Estate  
Edenderry - County Offaly  
Tel. + 353 46 9733 102  
Fax + 353 46 97 33 093

**AUSTRALIA**

**SANIFLO AUSTRALIA**  
Unit 9/10, 25 Gibbes Street Pty Ltd  
Chatswood NSW 2067  
Tel. +61 298 826 200  
Fax +61 298 826 950

**DEUTSCHLAND**

**SFA SANIBROY GmbH**  
Waldstr. 23 Geb. B5 - 63128  
Dietzenbach CH-8954  
Tel. (060 74) 30928-0  
Fax (060 74) 30928-90

**ITALIA**

**SFA ITALIA spa**  
Via del Benessere, 9  
27010 Siziano (PV)  
Tel. 03 82 61 81  
Fax 03 82 61 8200

**ESPAÑA**

**GRUPO SFA**  
C/ Vinyalets, 1 - Pl. Can Vinyalets  
08130 Sta. - Perpètua de Mogoda -  
Barcelona  
Tel. +34 93 544 60 76  
Fax +34 93 462 18 96

**PORTUGAL**

**SFA, Lda.**  
Sintra Business Park, ed.01-1ºP  
2710-089 SINTRA  
Tel. +351 219 112 785  
Fax +351 219 577 000

**РОССИЯ**

**SFA РОССИЯ**  
101000 Москва - Колпачный пер.9а,  
Тел. (495) 258 29 51  
факс (495) 258 29 51

**SUISSE SCHWEIZ SVIZZERA**

**SFA SANIBROY AG**  
Steinhaldenstrasse 28  
Geroldswill CH-8954  
Tel. +41 44 748 17 44  
Fax +41 44 748 17 43

**BENELUX**

**SFA BENELUX B.V.**  
Vollweg 4  
6101 XK Echt  
Tel. +31 475 487100  
Fax +31 475 486515

**SVERIGE**

**SANIFLO AB**  
BOX 797  
S-191 27 Sollentuna  
Tel. +08-404 15 30  
Fax + 08-404 15 39

**POLSKA**

**SFA POLAND**  
ul. Kolejowa 33  
05-092 Iomianki/Warszawa  
Tel. (+4822) 732 00 32  
Fax (+4822) 751 35 16

**ČESKÁ REPUBLIKA**

**SFA-SANIBROY, spol. s r.o**  
Na Košince - 180 00 PRAHA 8 - Libeň  
Tel. +420 266 712 855  
Fax. +420 266 712 856

**ROMANIA**

**SFA SANIFLO S.R.L.**  
Strada Leonard Nicolae, nr. 2A  
Timișoara 300454  
Tel. +40 256 245 092  
Fax +40 256 245 029

**TÜRKIYE**

**SFA SANIHYDRO LTD STI**  
Ortaklar Caddesi No:7 Ünal Apt. D: 2  
34394 MECIDIYEKÖY - İSTANBUL  
Tel. +90 212 275 30 88  
Fax. +90 212 275 90 58

**CHINA**

**SFA 中国**  
上海市静安区石门二路333弄3号振安  
广场恒安大厦27C室 (200041)  
T: +86(0)21 6218 8969  
F: +86(0)21 6218 8970

**KOREA**

**www.SFA.biz**  
sales@saniflo-korea.kr

**SERVICE HELPLINES**

	TEL	FAX		TEL	FAX
France	N°Azur 0 810 05 90 02 1 UT par appel	03 44 94 46 19	Benelux	+31 475 487100	+31 475 486515
United Kingdom	08457 650011 (Call from a land line)	020 8842 1671	Sverige	08-744 15 18	08-404 15 39
Ireland	1850 23 24 25 (LOW CALL)	+ 353 46 97 33 093	Norge	+47 951 61 131	
Australia	+61 298 826 200	+61 298 826 950	Poljska	(+4822) 732 00 33	(+4822) 751 35 16
Deutschland	0800 82 27 82 0	(060 74) 30928-90	Россия	(495) 258 29 51	(495) 258 29 51
Italia	0382 6181	+39 0382 618200	Česká Republika	+420 266 712 855	+420 266 712 856
España	+34 93 544 60 76	+34 93 462 18 96	România	+40 256 245 092	+40 256 245 029
Portugal	+351 219 112 785	+351 219 577 000	Türkiye	+90 212 275 30 88	+90 212 275 90 58
Suisse Schweiz Svizzera	+41 44 748 17 44	+41 44 748 17 43	中国	+86(0)21 6218 8969	+86(0)21 6218 8970